

**COMMUNE DE MONTAUT (09 700)**  
*(Département de l'Ariège)*

**Dossier de permis de construire**

**PROJET DE CENTRALE PHOTOVOLTAÏQUE FLOTTANTE DE MONTAUT**



**2 - DOSSIER DE PLANS**  
**PIECES PC1 à PC8**

Contact - Chef de projets CNR	<u>Demandeur:</u>
SARAH WATRIN 04 72 00 69 90 07 87 39 10 87 <a href="mailto:s.watrin@cnr.tm.fr">s.watrin@cnr.tm.fr</a>	<b>CN'AIR</b> 2 rue André Bonin 69 316 - Lyon Cedex 04



**CN'AIR**

*2, rue André Bonin - 69316 LYON*

**SOPHIE FERNANDES ARCHITECTE D.E.**

*22, Chemin de la Chalaysse - 84210 SAINT DIDIER*

***DEMANDE DE PERMIS DE CONSTRUIRE***

***Projet de centrale photovoltaïque flottante  
Montaut (09700)***

***NOVEMBRE 2021***

# *DEMANDE DE PERMIS DE CONSTRUIRE*

*Projet de centrale photovoltaïque flottante de Montaut (09700)*

## *LISTE DES PIECES*

*Imprimé de la demande CERFA 13411\*07*

*PC 1.1 Plan de situation*

*PC 1.2 et PC 1.3 Plan cadastral*

*PC 2.1. Plan de masse état des lieux*

*PC 2.2 Plan d'accès au site*

*PC 2.3 Plan de masse paysager*

*PC 2.4 Plan de masse Projet*

*PC 2.5 Plan de masse projet - plan d'eau nord*

*PC 2.6 Plan de masse projet - plan d'eau sud*

*PC 3.1 et PC3.2 Plan en coupe du terrain*

*PC 4 Notice descriptive*

*PC 5.1 et 5.2 Détail du poste de livraison*

*PC 5.3 et 5.4 Détail du poste de transformation*

*PC 5.5 Détail des containers*

*PC 5.6 et 5.7 Détails des panneaux*

*PC 5.8 Détail des clôtures et mats de vidéo-surveillance*

*PC 6.1 et 6.2 Insertion du projet dans l'environnement*

*PC 7. Photographie du terrain dans son environnement proche*

*PC 8. Photographie du terrain dans son environnement lointain*

*PC 11 Etude d'impact*



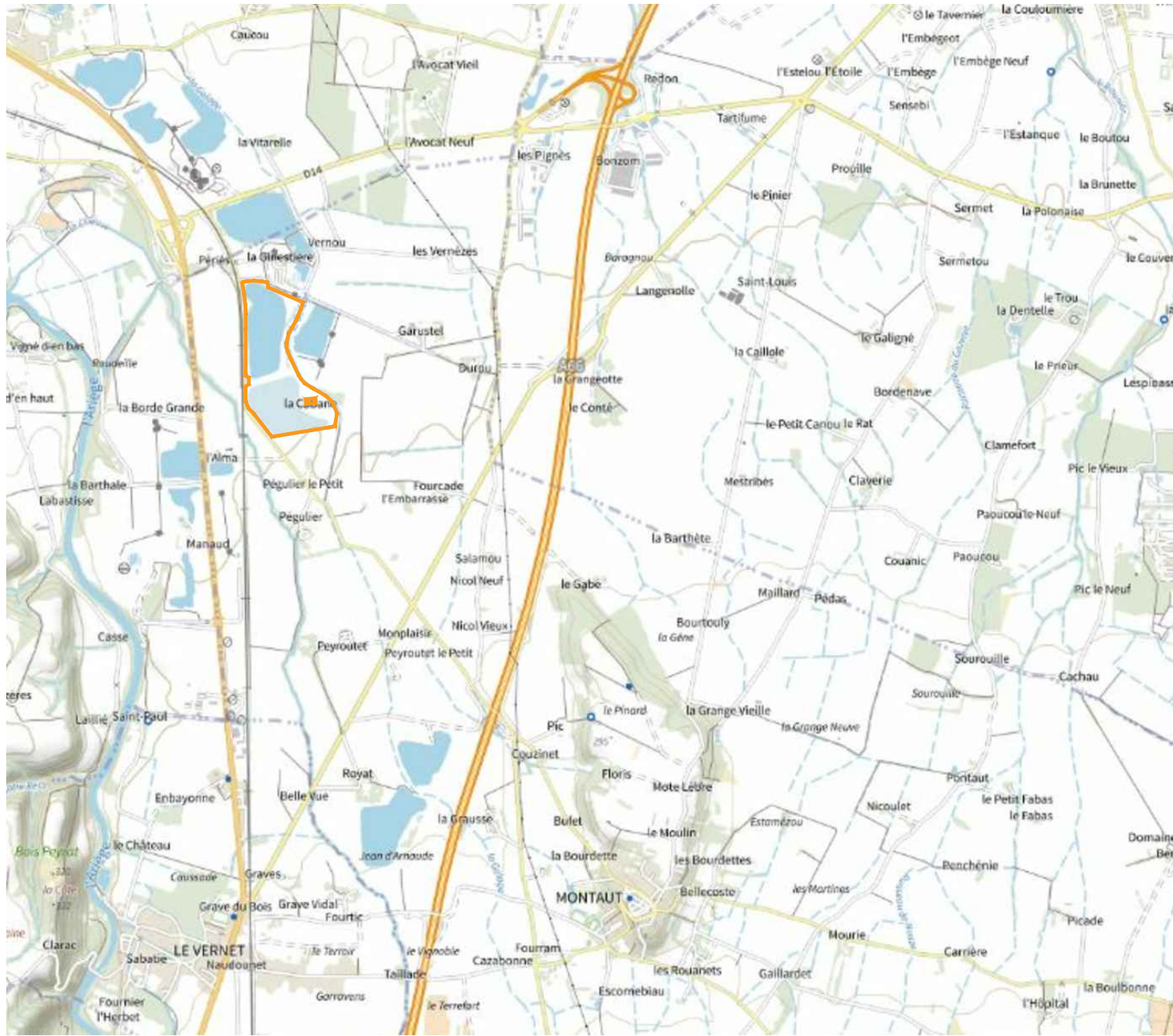

CARTE IGN - Echelle 1/50 000

 EMPRISE PROJET



VUE AERIENNE - Echelle 1/10 000

 CLOTURE  PANNEAUX PHOTOVOLTAIQUES FLOTTANTS

« les présentes pièces graphiques ne sont pas des études d'exécution, et ne permettent donc pas de réaliser les travaux. »



Projet de centrale photovoltaïque flottante  
Montaut (09700)

NOVEMBRE 2021

PLAN DE SITUATION

PC 1.1

ECHELLES DIVERSES

Sophie Fernandes Architecte DE  
22, Chemin de la Chalaysse 84210 ST DIDIER  
Mail : sophie\_fernandes@outlook.fr  
Tél. : 06 78 78 47 88  
Siret 830 246 039 00010 - Affiliation Nationale 084509



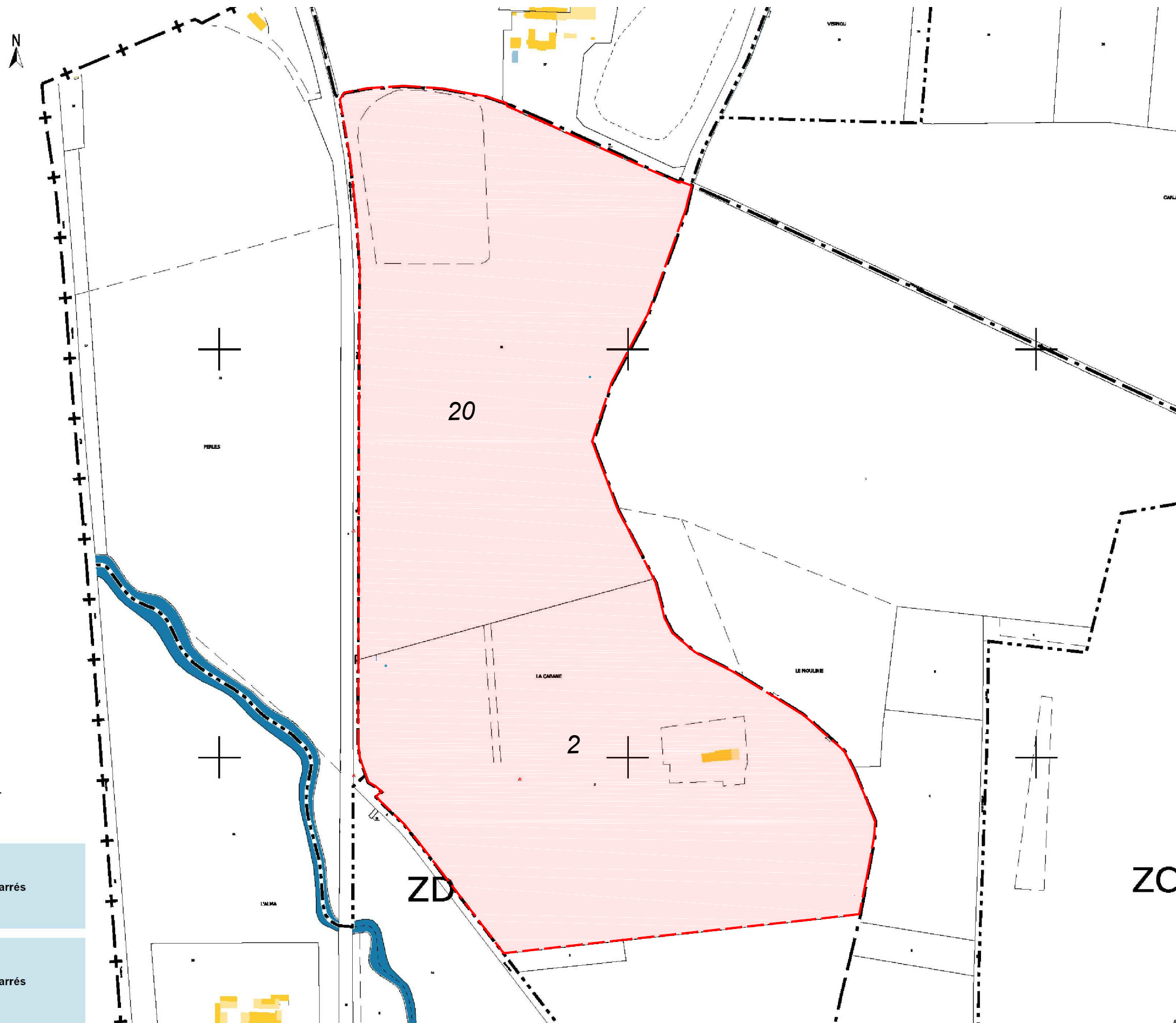

PARCELLES CONCERNEES PAR LE PROJET

**Références de la parcelle 000 ZD 20**  
 Référence cadastrale de la parcelle 000 ZD 20  
 Contenance cadastrale 214 741 mètres carrés  
 Adresse LA CABANE 09700 MONTAUT

**Références de la parcelle 000 ZD 2**  
 Référence cadastrale de la parcelle 000 ZD 2  
 Contenance cadastrale 200 980 mètres carrés  
 Adresse LA CABANE 09700 MONTAUT

« les présentes pièces graphiques ne sont pas des études d'exécution, et ne permettent donc pas de réaliser les travaux. »



Projet de centrale photovoltaïque flottante  
 Montaut (09700) NOVEMBRE 2021





PLAN CADASTRAL

PC 1.2

ECHELLE 1/5000

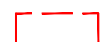
**Sophie Fernandes Architecte DE**  
 22, Chemin de la Chalaysse 84210 ST DIDIER  
 Mail : sophie\_fernandes@outlook.fr  
 Tél. : 06 78 78 47 88  
 Siret 830 246 039 00010 Affiliation Nationale 084509

LEGENDE

-  CLOTURE
-  LIMITE CADASTRALE
-  POSTE DE LIVRAISON
-  POSTE DE TRANSFORMATION
-  CONTENEUR

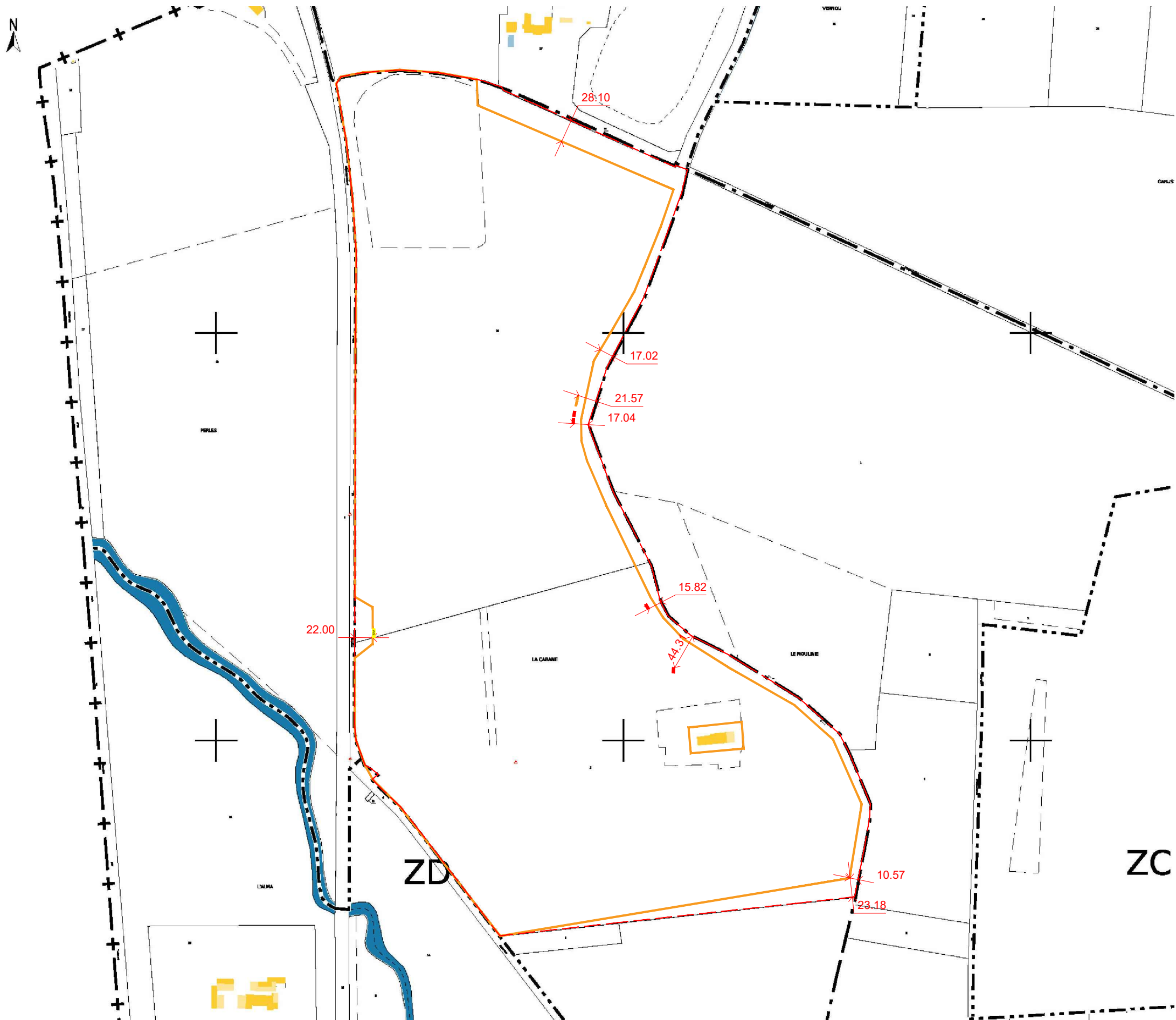

« les présentes pièces graphiques ne sont pas des études d'exécution, et ne permettent donc pas de réaliser les travaux. »



Projet de centrale photovoltaïque flottante  
Montaut (09700)

NOVEMBRE 2021

PLAN CADASTRAL



PC 1.3

ECHELLE 1/5000

Sophie Fernandes Architecte DE  
22, Chemin de la Chalaysse 84210 ST DIDIER  
Mail : sophie\_fernandes@outlook.fr  
Tél. : 06 18 78 47 88  
Siret 830 246 039 00010 Affiliation Nationale 084509



**LEGENDE**

-  LIMITE CADASTRALE
-  ZONE D'EAU
-  CLOTURE EXISTANTE

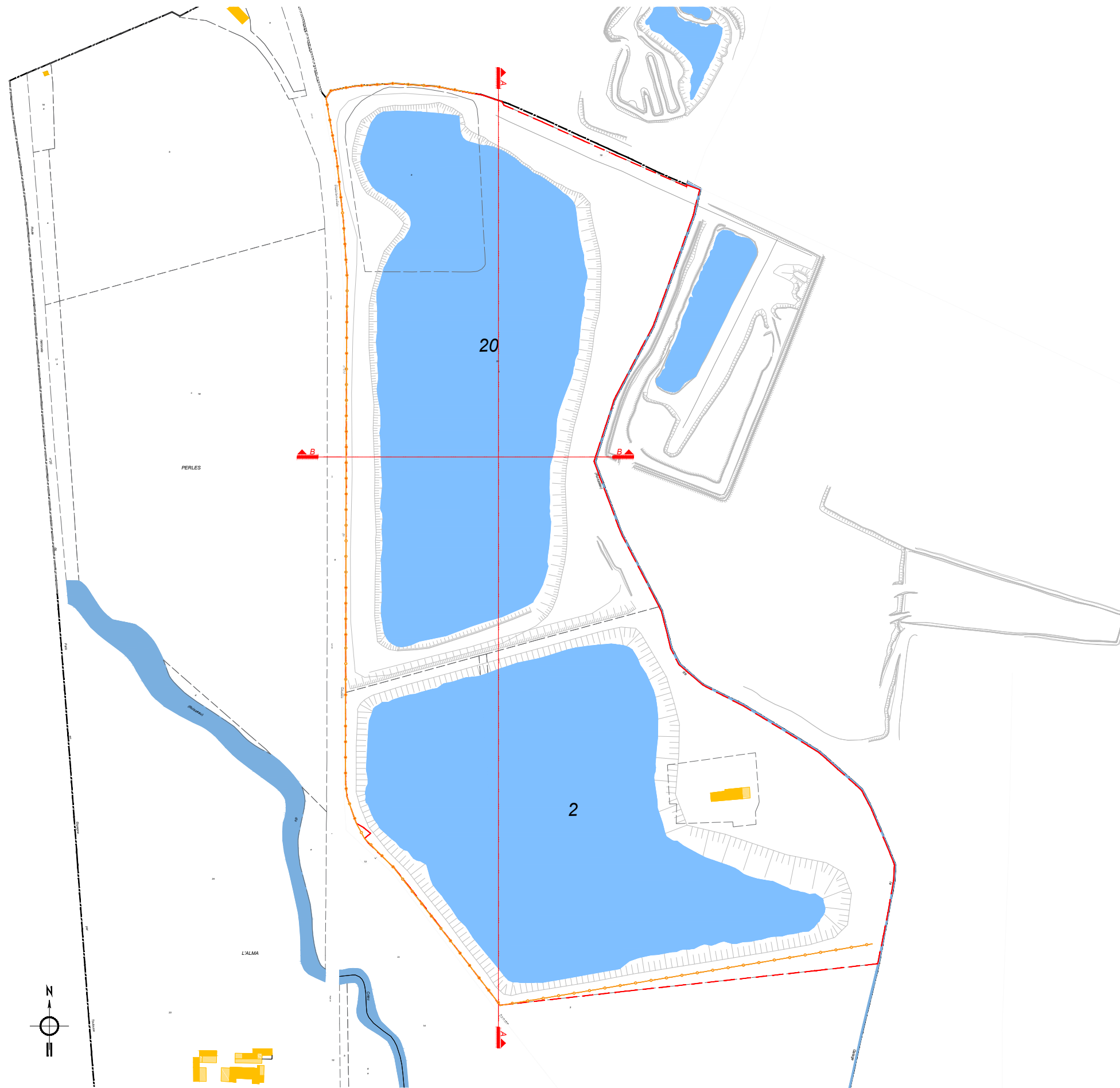

Projet de centrale photovoltaïque flottante

Montaut (09700)

NOVEMBRE 2021

**PLAN DE MASSE  
ETAT DES LIEUX**





**PC 2.1**

ECHELLE 1/5000

**Sophie Fernandes Architecte DE**  
22, Chemin de la Chalaysse 84210 ST DIDIER  
Mail : [sophie\\_fernandes@outlook.fr](mailto:sophie_fernandes@outlook.fr)  
Tél. : 06 78 78 47 88  
Siret 830 246 039 00010 - Affiliation Nationale 084509



LEGENDE

-  PANNEAUX PHOTOVOLTAIQUES FLOTTANTS
-  CLOTURE EXISTANTE REPRISE
-  CLOTURE EXISTANTE MODIFIEE POUR CREATION ENTREE
-  CLOTURE CREEE TYPE AUTOROUTE
-  PORTAIL ENTREE (LARGEUR 6M) + PORTILLON PIETON (LARGEUR 1M)



« les présentes pièces graphiques ne sont pas des études d'exécution, et ne permettent donc pas de réaliser les travaux. »



Projet de centrale photovoltaïque flottante

Montaut (09700)

NOVEMBRE 2021

PLAN D'ACCES AU SITE

PC 2.2

ECHELLE 1/5000

Sophie Fernandes Architecte DE

22, Chemin de la Chalaysse 84210 ST DIDIER









Mail : sophie\_fernandes@outlook.fr

Tél. : 06 78 78 47 88

Siret 830 246 039 00010 - Affiliation Nationale 084509



LEGENDE

-  CLOTURE
-  PISTE INTERNE EXPLOITATION
-  PANNEAUX PHOTOVOLTAIQUES FLOTTANTS
-  POSTE DE LIVRAISON
-  POSTE DE TRANSFORMATION
-  CONTENEUR
-  CREATION BANDE BOISEE
-  MAT DE VIDEOSURVEILLANCE
-  RAMPE DE MISE A L'EAU



Projet de centrale photovoltaïque flottante

Montaut (09700)

NOVEMBRE 2021

PLAN DE MASSE  
PAYSAGER

PC 2.3

ECHELLE 1/5000

Sophie Fernandes Architecte DE  
22, Chemin de la Chalaysse 84210 ST DIDIER  
Mail : sophie\_fernandes@outlook.fr  
Tél. : 06 78 78 47 88  
Siret 830 246 039 00010 - Affiliation Nationale 084509



*PLAN DE MASSE PROJET  
PLANCHE A0*

« les présentes pièces graphiques ne sont pas des études d'exécution, et ne permettent donc pas de réaliser les travaux. »



*Projet de centrale photovoltaïque flottante*

*Montaut (09700)*













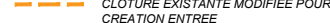

*NOVEMBRE 2021*

*PLAN DE MASSE  
PROJET*

*PC 2.4*

**Sophie Fernandes Architecte DE**  
22, Chemin de la Chalaysse 84210 ST DIDIER  
Mail : [sophie\\_fernandes@outlook.fr](mailto:sophie_fernandes@outlook.fr)  
Tél. : 06 78 78 47 88  
Siret 830 246 039 00010 - Affiliation Nationale 084509

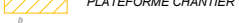
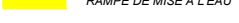
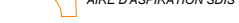

- LEGENDE**
-  LIMITE CADASTRALE
  -  ZONE D'EAU
  -  CLOTURE EXISTANTE REPRISE
  -  CLOTURE CREE TYPE AUTOROUTE
  -  CLOTURE EXISTANTE MODIFIEE POUR CREATION ENTREE
  -  PORTAIL ENTREE (LARGEUR 6M) + PORTILLON PIETON (LARGEUR 1M)
  -  PISTE INTERNE EXPLOITATION (LARGEUR DE LA VOIE 5M)
  -  PISTE TEMPORAIRE CHANTIER
  -  CREATION BANDE BOISEE
  -  PANNEAUX PHOTOVOLTAIQUES FLOTTANTS
  -  PDL
  -  POSTE DE TRANSFORMATION
  -  CONTENEUR
  -  PLATEFORME CHANTIER
  -  RAMPE DE MISE A L'EAU
  -  AIRE D'ASPIRATION SDIS
  -  MAT DE VIDEOSURVEILLANCE

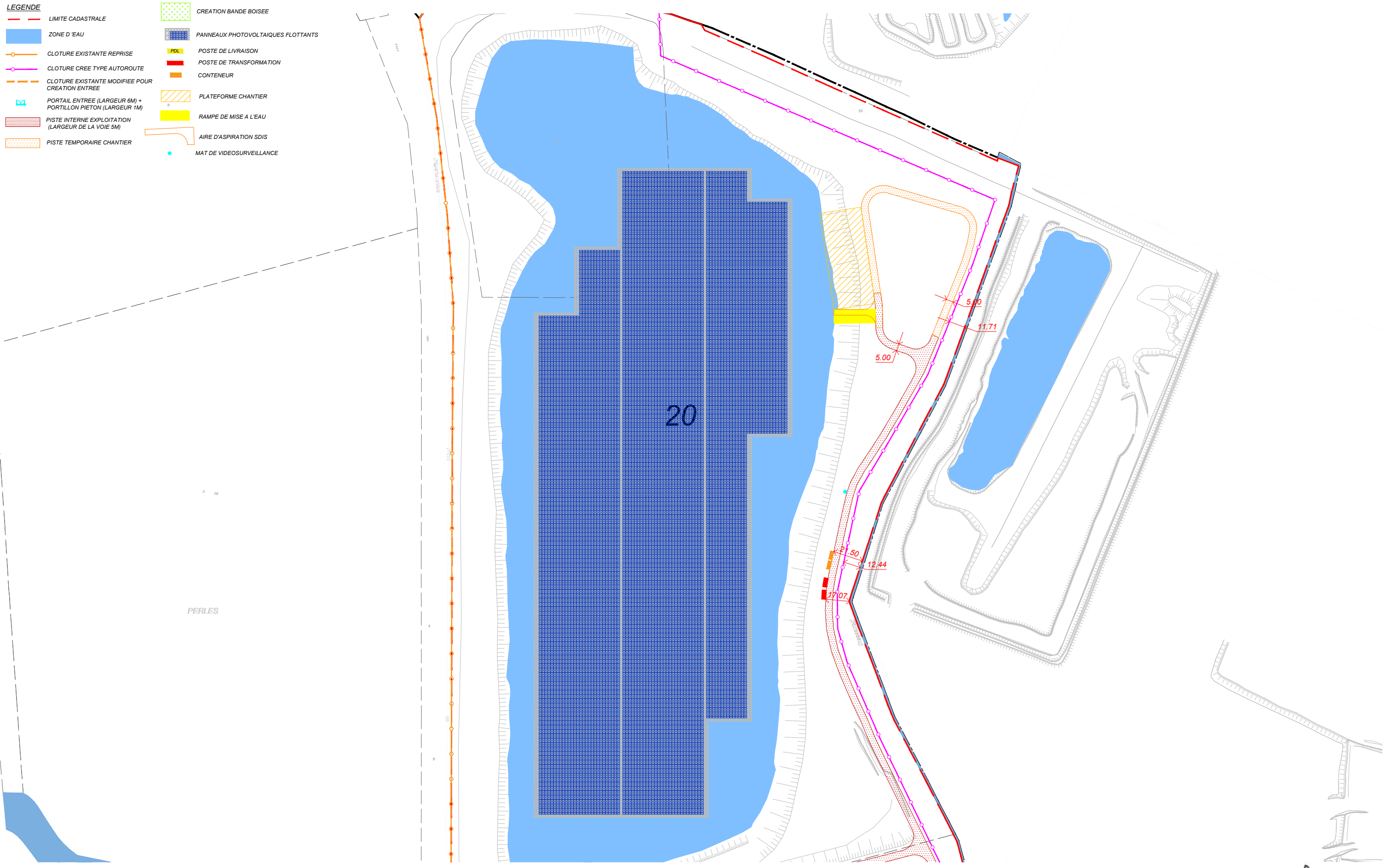

Projet de centrale photovoltaïque flottante

Montaut (09700)

NOVEMBRE 2021

**PLAN DE MASSE PROJET**  
**PLAN D'EAU NORD**

**PC 2.5**

ECHELLE 1/2500

**Sophie Fernandes Architecte DE**

















22, Chemin de la Chalaysse 84210 ST DIDIER

Mail : sophie.fernandes@outlook.fr

Tél. : 06 78 78 47 88

Siret 830 246 039 00010 - Affiliation Nationale 084509



- LEGENDE**
-  LIMITE CADASTRALE
  -  ZONE D'EAU
  -  CLOTURE EXISTANTE REPRISE
  -  CLOTURE CREE TYPE AUTOROUTE
  -  CLOTURE EXISTANTE MODIFIEE POUR CREATION ENTREE
  -  PORTAIL ENTREE (LARGEUR 6M) + PORTILLON PIETON (LARGEUR 1M)
  -  PISTE INTERNE EXPLOITATION (LARGEUR DE LA VOIE 5M)
  -  PISTE TEMPORAIRE CHANTIER
  -  CREATION BANDE BOISEE
  -  PANNEAUX PHOTOVOLTAIQUES FLOTTANTS
  -  PDL
  -  POSTE DE TRANSFORMATION
  -  CONTENEUR
  -  PLATEFORME CHANTIER
  -  RAMPE DE MISE A L'EAU
  -  AIRE D'ASPIRATION SDIS
  -  MAT DE VIDEOSURVEILLANCE

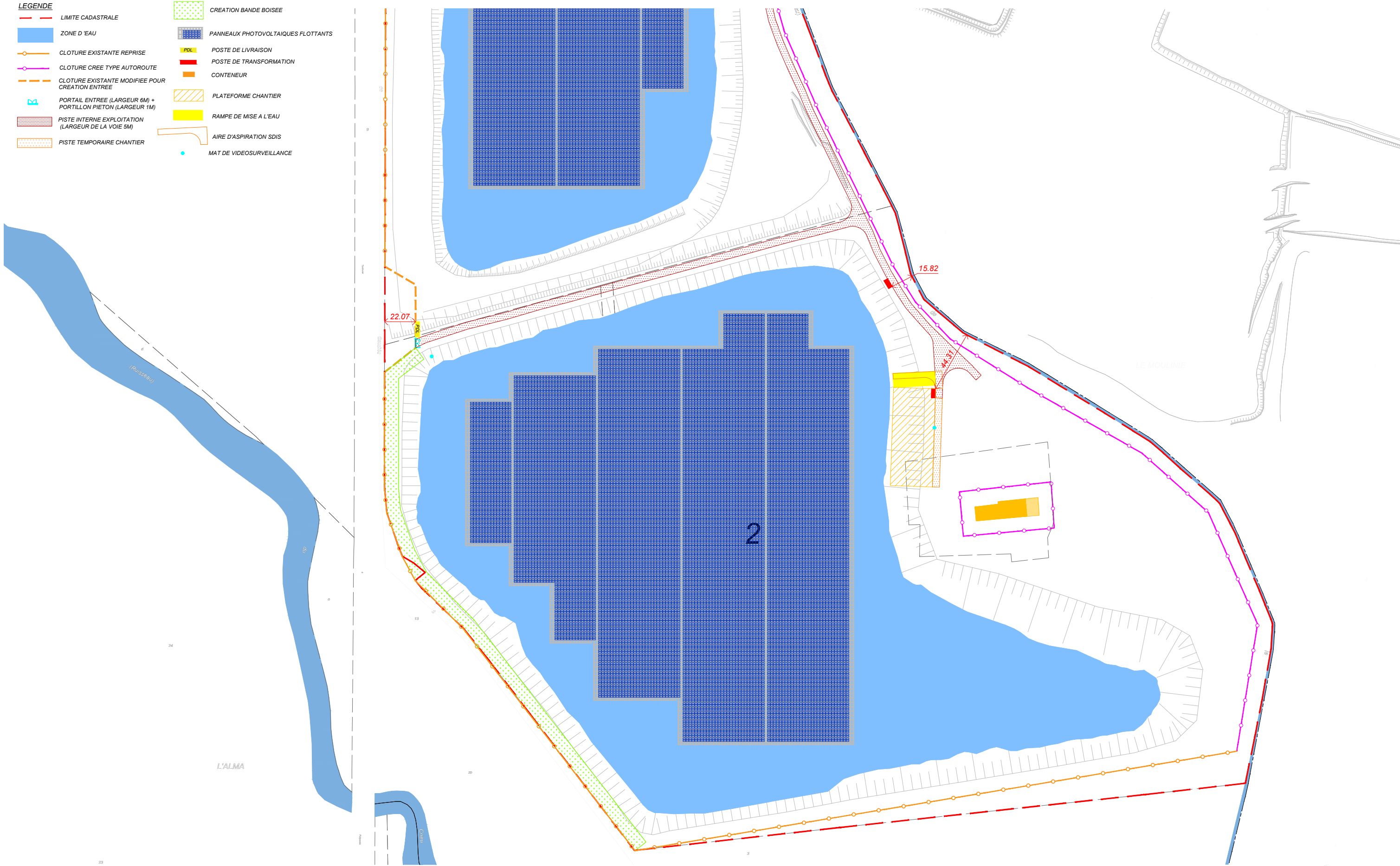

Projet de centrale photovoltaïque flottante  
Montaut (09700)

NOVEMBRE 2021

**PLAN DE MASSE PROJET**  
**PLAN D'EAU SUD**

**PC 2.6**  
ECHELLE 1/2500

**Sophie Fernandes Architecte DE**  
22, Chemin de la Chalaysse 84210 ST DIDIER  
Mail : sophie\_fernandes@outlook.fr  
Tél. : 06 78 78 47 88  
Siret 830 246 039 00010 - Affiliation Nationale 084509



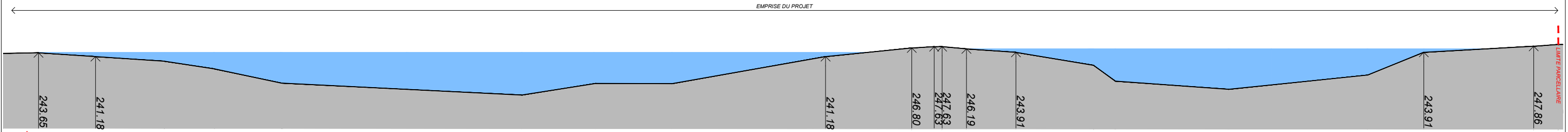

COUPE AA' - COUPE LONGITUDINALE ETAT DES LIEUX

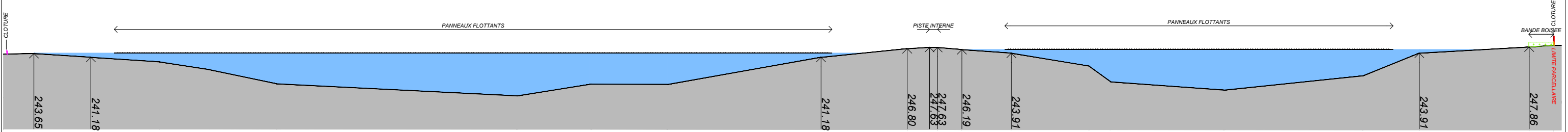

COUPE AA' - COUPE LONGITUDINALE PROJET

« les présentes pièces graphiques ne sont pas des études d'exécution, et ne permettent donc pas de réaliser les travaux. »



Projet de centrale photovoltaïque flottante

Montaut (09700)

NOVEMBRE 2021

**COUPES ETAT DES LIEUX  
ET PROJET**

**PC 3.1**

ECHELLE 1/2500

**Sophie Fernandes Architecte DE**

22, Chemin de la Chalaysse 84210 ST DIDIER

Mail : sophie\_fernandes@outlook.fr

Tél. : 06 18 78 47 88

Siret 830 246 039 00010 - Affiliation Nationale 084509

DEPARTEMENTALE

EMPRISE DU PROJET

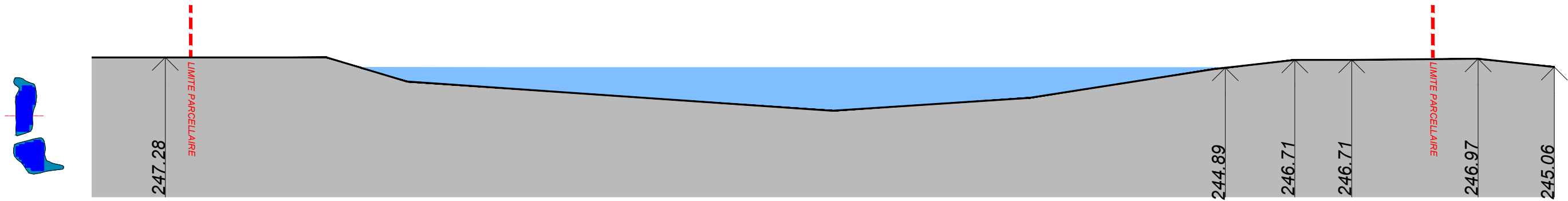

COUPE AA' - COUPE LONGITUDINALE ETAT DES LIEUX

DEPARTEMENTALE

PANNEAUX FLOTTANTS

PISTE INTERNE

CLOTURE

CLOTURE

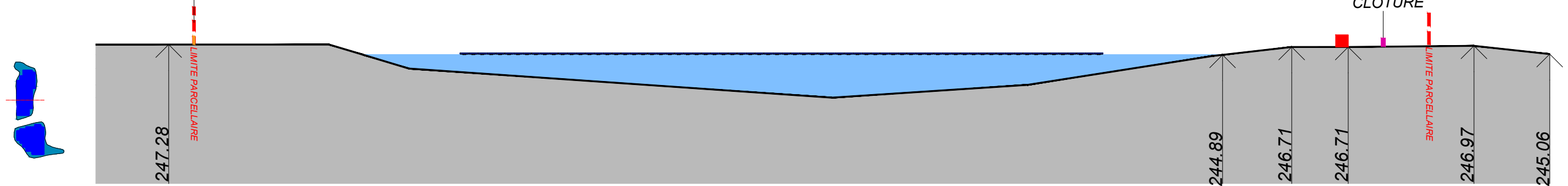

COUPE AA' - COUPE LONGITUDINALE PROJET

« les présentes pièces graphiques ne sont pas des études d'exécution, et ne permettent donc pas de réaliser les travaux. »



Projet de centrale photovoltaïque flottante

Montaut (09700)

NOVEMBRE 2021

COUPES ETAT DES LIEUX  
ET PROJET

PC 3.2

ECHELLE 1/1000

Sophie Fernandes Architecte DE

22, Chemin de la Chalaysse 84210 ST DIDIER

Mail : sophie.fernandes@outlook.fr

Tél. : 06 78 78 47 88

Siret 830 246 039 00010 - Affiliation Nationale 084509



## 1) ETAT INITIAL DU TERRAIN

---

*Se reporter à l'état initial de l'étude d'impact du dossier (PC 11) pour un état initial plus détaillé et complet.*

La zone de projet se situe dans le département de l'Ariège en région Occitanie, sur la commune de Montaut, à 10 km au nord de Pamiers et à proximité de la rivière Ariège. Elle se situe plus particulièrement au niveau de deux anciennes gravières issues de l'exploitation de la ressource géologique du secteur par Lafarge Midi-Pyrénées Granulats : il s'agit des plans d'eau de la Ginestière Sud et de la Cabane.

La zone de projet se situe dans l'entité des « Paysages de grandes cultures de la plaine » décrite dans l'Atlas des paysages d'Ariège-Pyrénées. Il s'agit de vastes plaines aux parcelles spacieuses formant un paysage d'openfield dans un horizon plan de grandes cultures s'intercalant entre les collines plus boisées du piémont à l'ouest et celles de la Piège au nord-est. La zone projet se trouve à l'écart et à équidistance des regroupements urbains principaux de Saverdun, Mazères et Montaut.

### Présentation du périmètre d'étude

Le périmètre d'étude, d'une superficie d'environ 41 hectares, enveloppe deux plans d'eau issus de l'exploitation par Lafarge Midi-Pyrénées Granulats de la carrière de granulats de Montaut. Dans un secteur plan de parcelles agricoles ouvertes, marqué par des horizons coupés par la ripisylve du Crieu, du ruisseau de la Galage ou de fossés formant une trame de haies bocagères, le paysage environnant est également ponctué de fermes isolées marquant des lieux-dits (Garustrel, Manaud, Périés, Vernou ou Pégulier). Une concentration de sites d'extraction ponctue par ailleurs le paysage en y multipliant des plans d'eau dont les formes suivent peu ou prou la disposition et l'échelle parcellaire.

La RD 29, parallèle en partie à une voie ferrée forme la limite occidentale du périmètre d'étude, tandis que la Galage coulant entre les bassins délimite son périmètre à l'Est. Si le Sud est arrêté par les champs exploités autour de Pégulier le Petit, le Nord du périmètre rencontre l'espace toujours en cours de creusement de la carrière.

### Présentation du contexte patrimoniale

Le recensement des protections patrimoniales réglementaires (sites et monuments historiques) permet d'identifier deux monuments classés et deux monuments inscrits dans un rayon allant jusqu'à 6 km autour du périmètre d'étude. Les deux monuments les plus proches, le domaine de Peyroutet-Vadier et le camp de concentration et d'internement du Vernet, se trouvent respectivement à 1,4 km et 1,67 km du périmètre d'étude.

Situés dans la plaine, sans position de surplomb et coupés du périmètre par la présence d'une trame arborée (ripisylve du Crieu et linéaires arborés marquant les limites parcellaires), ces lieux ne présentent aucun vis-à-vis avec le périmètre d'étude. En effet, le domaine du Peyroutet-Vadier ne peut être vu en arrière-plan car étant coupé du périmètre d'étude par le parc boisé du domaine du Pégulier et par la ripisylve du Crieu.

### Présentation du contexte paysager

Le contexte paysager du périmètre d'étude se caractérise par un paysage dominé par l'activité de carrière :

- En effet, plusieurs sites d'extraction Lafarge Midi-Pyrénées-Granulats sont encore en activité au Nord et à l'Est du périmètre d'étude, limitant ainsi les sensibilités.
- A l'Ouest, le paysage est contrasté entre une activité agricole et une autre carrière en extraction. Les enjeux de perception se concentrent essentiellement au niveau de la RD 29 et de la voie ferrée (TER Toulouse – Latour de Carol) longeant le périmètre d'étude vis-à-vis du plan d'eau Sud (La Cabane). Le plan d'eau Nord (Ginestière Sud) est lui masqué par un rideau de peupliers suivant sa limite occidentale.
- Au Sud, aux abords du périmètre d'étude, les perceptions du site sont rapidement inexistantes du fait des rideaux de végétations formant des masques visuels et en raison de l'absence de relief permettant de surplomber les plans d'eau, dont la surface se trouve de plusieurs mètres en dessous du niveau du terrain environnant.

Le périmètre d'étude étant situé sur des terrains anthropisés (anciennes carrières) mais dont l'aspect peut être considéré comme naturel, les enjeux paysagers sont en lien étroit avec la capacité du site à évoluer dans un bassin lui-même assez contraint. Des perceptions seulement en vue immédiate se limitent aux abords proches du projet : les enjeux principaux de perception sont situés à l'Ouest du périmètre, le long de la RD 29 et de la voie ferrée.

La préservation du rideau de végétation à l'Ouest du plan d'eau Nord (Ginestière Sud), la plantation d'une haie bocagère le long de la RD 29 au niveau du plan d'eau Sud (Cabane) et le positionnement des locaux techniques à l'écart des perceptions vont permettre de limiter les visibilitées du projet et de minimiser l'évolution paysagère.

# Projet de centrale photovoltaïque flottante de Montaut

## PC4

### Notice explicative et descriptive

*Novembre 2021*

## 2) PARTIS RETENUS POUR ASSURER L'INSERTION DU PROJET DANS SON ENVIRONNEMENT ET LA PRISE EN COMPTE DES PAYSAGES

---

*La justification du parti d'aménagement, les mesures d'insertion du projet dans son environnement et la prise en compte des paysages sont intégralement développées dans l'étude d'impact du dossier (PC 11).*

### **Description du projet**

La demande de permis de construire porte sur la réalisation d'un parc photovoltaïque flottant. Les modules photovoltaïques en silicium cristallin sont positionnés sur des structures flottantes, inclinées à 11° et orientées vers le sud. Leur faible hauteur (au maximum 0,35 m de la surface de l'eau) permet au projet d'être peu impactant dans le paysage environnant.

La demande porte également sur la construction de quatre postes de transformation et d'un poste de livraison et transformation combiné (bâtiments électriques), sur les voiries nécessaires au projet (5m de large), sur l'installation d'une clôture périphérique et sur l'installation de deux conteneurs 20 pieds pour le stockage des pièces de rechange.

L'installation se développe sur deux parcelles cadastrales : les parcelles 002 et 020 de la section ZD.

L'implantation retenue pour la future centrale photovoltaïque représente une surface clôturée de 38,8 ha et une surface de structures photovoltaïques flottantes installées de 13,7 ha.

### **Aménagements prévus pour le terrain :**

Dans la zone projet, tous les boisements seront conservés.

Le site sera entièrement clôturé et la bâtisse abandonnée située sur la parcelle ZD 020 sera elle-aussi clôturée pour des raisons de sécurité.

Les terrassements prévus ne sont liés qu'à la remise en état des voies de circulation à l'intérieur de l'emprise du site, à la création de petites portions de pistes pour le chantier ainsi qu'à la création des rampes de mise à l'eau, des aires d'aspiration, des emprises des locaux technique et des zones chantier.

### **Organisation et composition des aménagements nouveaux**

L'installation est composée de différents éléments nécessaires à la production d'électricité :

- Les panneaux photovoltaïques sont installés sur des flotteurs. Les panneaux seront implantés sur des lignes parallèles avec un entraxe de 1,44 m de manière à limiter les pertes de production électrique par ombrage d'une rangée sur l'autre et permettre l'accès aux équipements. Les formes des îlots flottants ont été déterminés en fonction des enjeux techniques du site, mais aussi des enjeux paysagers et environnementaux.
- Les locaux techniques : les 4 postes de transformation et le poste combiné de livraison et transformation sont de volumétrie simple (parallélépipèdes). Ils mesurent respectivement 6,45m x 2,90 m et 10,80 m x 2,82, soit des surfaces au sol de 18,705 m<sup>2</sup> et 30,456 m<sup>2</sup>. Leur hauteur est respectivement de 2,73m et 2,85m par rapport au terrain naturel.
- Les deux conteneurs seront installés sur le site afin de permettre le stockage de pièces pour l'exploitation et la maintenance de la centrale. Ils mesurent 6,058 m x 2,438 m, avec une hauteur de 2,591 m et une surface au sol de 14,8 m<sup>2</sup>.
- L'ensemble du parc photovoltaïque flottant est isolé par une clôture constituée de poteaux (poteaux bois conservés sur le linéaire existant le long de la RD 29 et poteaux métalliques sur le linéaire à créer) et d'un grillage galvanisé à mailles larges. La clôture a une hauteur de 2m (avec passes-faune) et les poteaux sont espacés d'environ 2,5m. Le portail d'une largeur de 6m et de 2m de haut permet l'accès au site. Un portillon d'1m de large permettra la création d'un accès piéton dédié.

### **Traitement des constructions, clôtures, végétation ou aménagements situés en limite de terrain**

La clôture et le portail sont en acier galvanisé.

### **Matériaux et couleurs des constructions**

Les structures flottantes supportant les panneaux solaires sont en Polyéthylène Haute Densité (PEHD) ou en Polypropylène (PP) recyclable de teinte grise.

Le poste de livraison et de transformation combiné sera intégré dans le paysage grâce un bardage bois ajouré et une peinture gris fer sous le bardage (RAL 7011). Les postes de transformation seront peints d'une teinte vert olive ou vert mousse (RAL 6003 ou 6005) ; un des postes de transformation au Nord-Ouest pourra faire l'objet d'une fresque sur le thème des énergies renouvelables.

### **Traitement des espaces libres**

Les voies de circulation seront réalisées en revêtement perméable. Sur le reste de la zone, la végétalisation est conservée. Le sol ne sera imperméabilisé qu'au niveau des locaux techniques et au niveau des deux rampes d'accès des plans d'eau et des aires d'aspiration pour le SDIS.

# Projet de centrale photovoltaïque flottante de Montaut

## PC4

### Notice explicative et descriptive

*Novembre 2021*



Une haie bocagère sera plantée l'Ouest du plan d'eau Sud (La Cabane) afin de créer une continuité au linéaire boisé conservé à l'Ouest du plan d'eau Nord (La Ginestière Sud). Une gestion différenciée des milieux végétalisés sera mise en place sur l'ensemble du site.

#### Organisation et aménagement des accès au terrain

L'accès au parc photovoltaïque flottant se fait par un portail de 6m situé le long de la RD 29.

Des pistes de circulation de 5m de large à l'intérieur de l'emprise clôturée permettent d'accéder aux équipements électriques et aux rampes de mise à l'eau.

#### Mesures en faveur de l'environnement

*Il s'agit d'un extrait indicatif, l'ensemble de ces mesures est intégralement développé dans l'étude d'impact du dossier (PC 11).*

- La mise en place d'une gestion différenciée des milieux végétalisés du site ;
- La conservation du linéaire boisé situé à l'Ouest du plan d'eau Nord et la création d'une haie bocagère à l'Ouest du plan d'eau Sud apportant une plus-value écologique et paysagère.
- La conservation de la bâtisse abandonnée devenue habitat d'espèces protégées qui sera mise en défens et clôturée.
- L'évitement des berges et des anses des plans d'eau afin de préserver des surfaces en eau libre pour limiter les incidences sur les espèces patrimoniales et/ou protégées.
- L'utilisation des pistes et de la clôture existantes afin de minimiser l'impact sur les zones de praires.

Par ailleurs, le site sera mis à disposition de la commune de Montaut pour la réalisation d'un parcours pédagogique permettant de sensibiliser le public aux enjeux de la transition énergétique et écologique. Ce projet pédagogique sera porté par la commune de Montaut avec un accompagnement financier de la part de la CNR.

#### Synthèse des principales données du projets

Surface clôturée	38,8 ha
Surface des structures photovoltaïques flottantes	13,7 ha
Puissance électrique installée	Environ 16 MWc <sup>1</sup>
Technologie photovoltaïque	Panneaux monocristallins sur supports flottants inclinés à 11° et orientés plein Sud
Surface des panneaux photovoltaïques	Environ 8 ha
Hauteur maximale des capteurs	0,35 m
Accès	Depuis la RD 29
Production annuelle d'électricité estimée	Environ 21 600 MWh/an
Equivalent consommation estimé	Environ 8 500 personnes alimentées avec chauffage
Durée de vie des installations	30 ans

<sup>1</sup> La puissance annoncée de 16 MWc est une estimation prise sur la base d'une technologie particulière. En fonction de la technologie retenue ainsi que de l'orientation des panneaux, la puissance du projet pourra être comprise entre 15 MWc et 30 MWc.

# Projet de centrale photovoltaïque flottante de Montaut

## PC4

### Notice explicative et descriptive

*Novembre 2021*

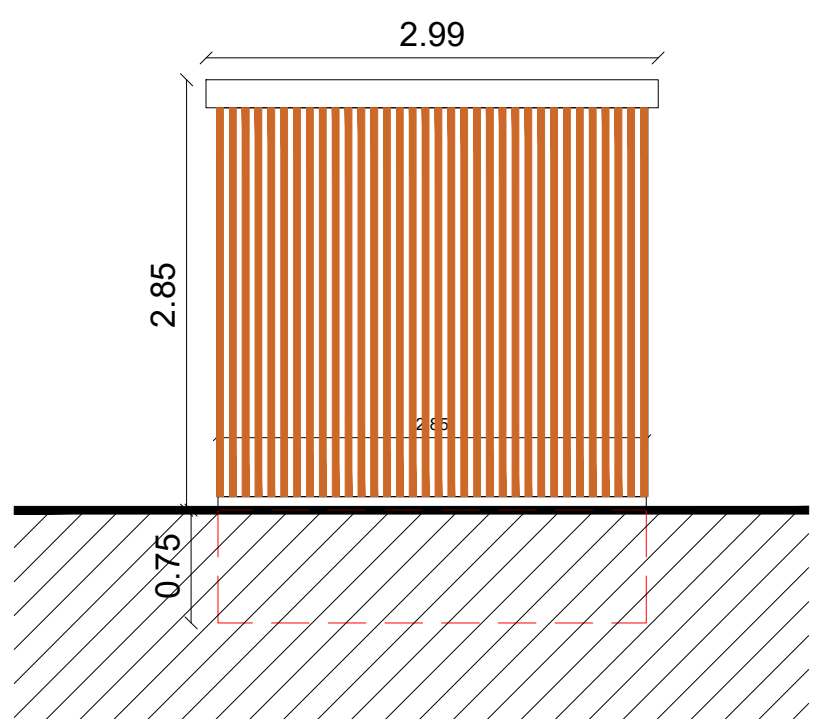
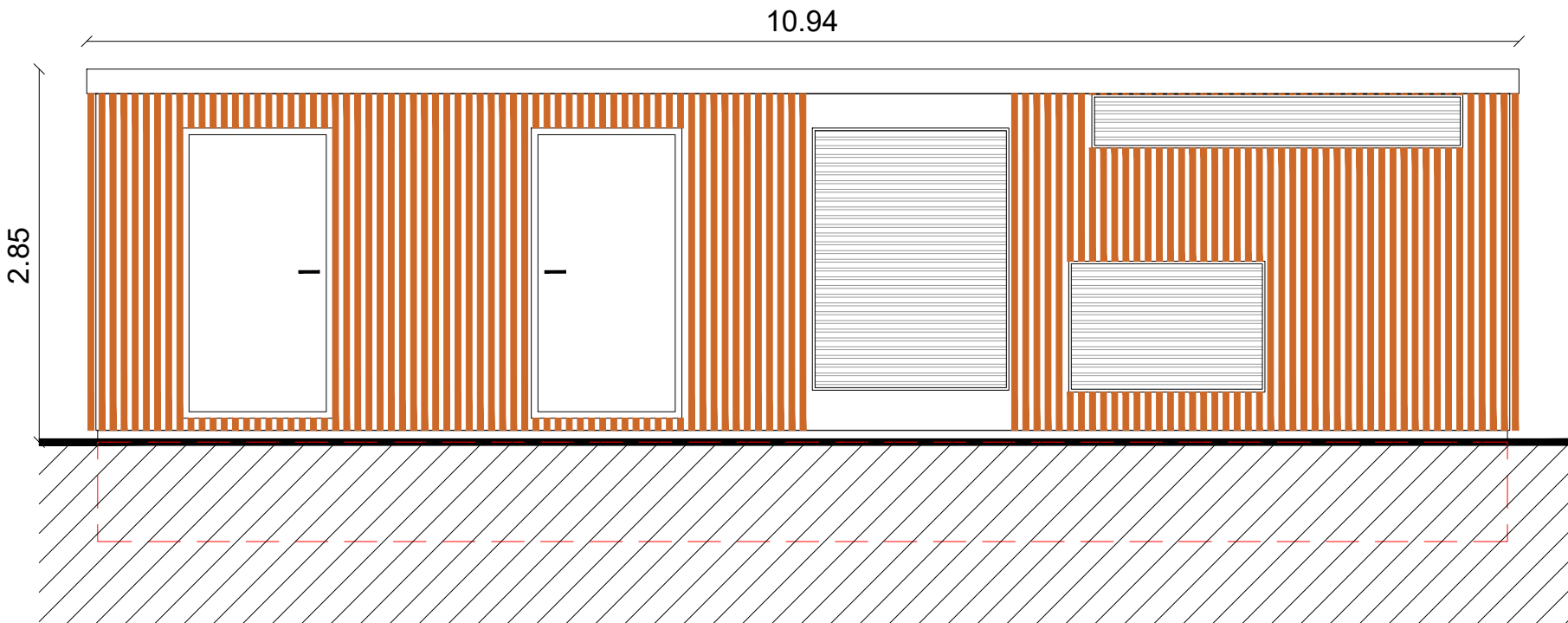
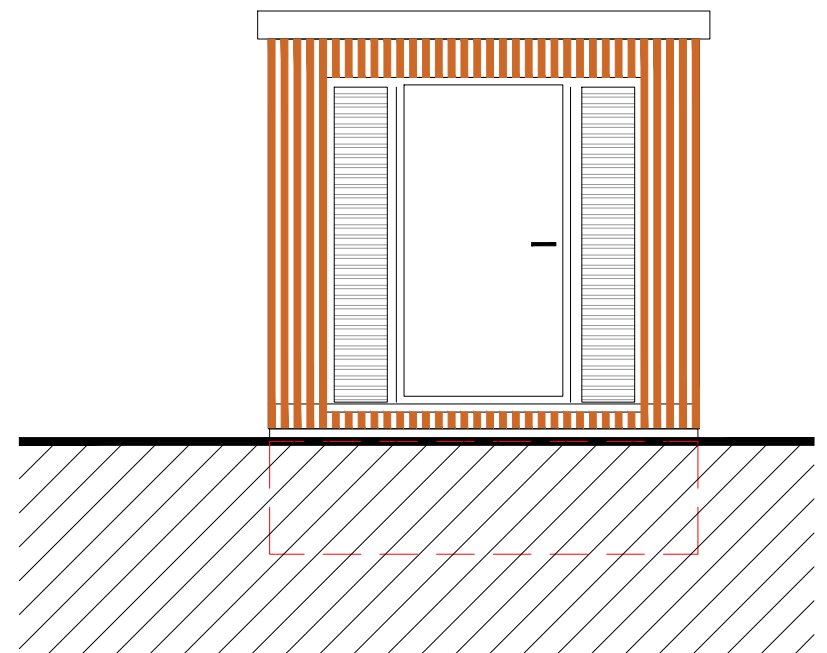
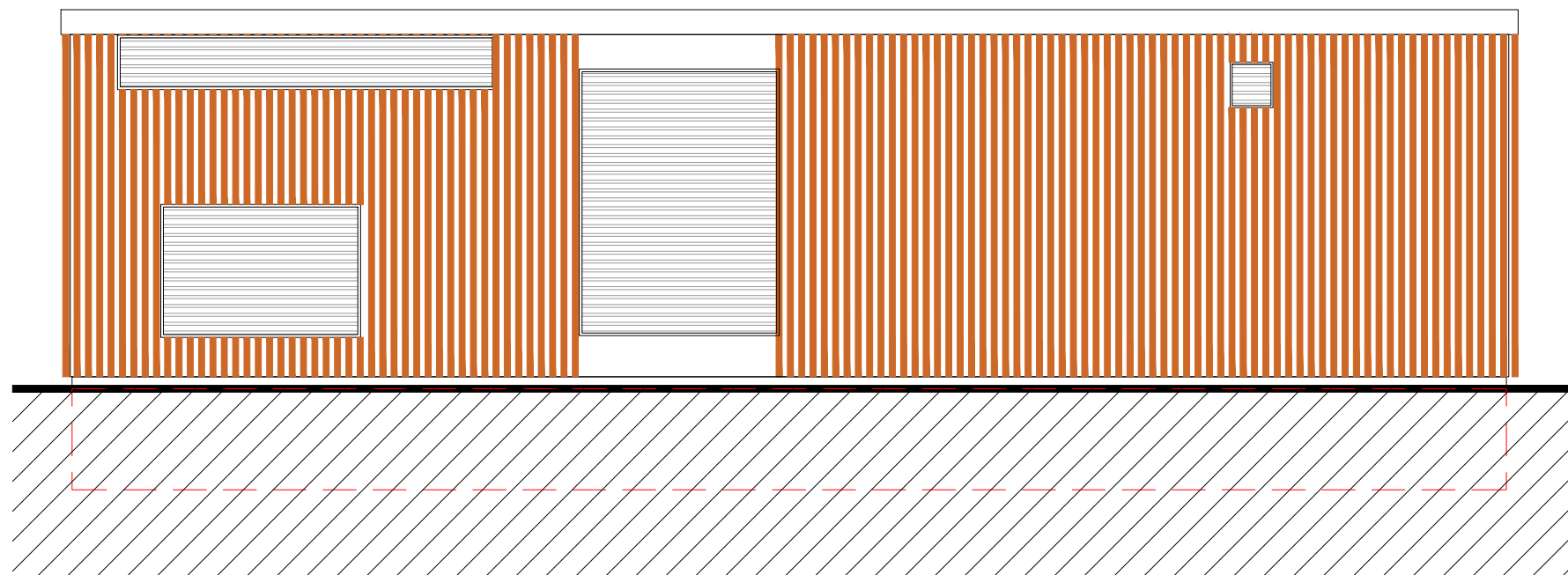

**FACADES POSTE DE LIVRAISON**  
 REVETEMENT : PEINTURE MATE RAL 7011 GRIS FER + BARDAGE BOIS A CLAIRE-VOIE  
 MATERIAU PRESSENTI : PRÉFABRIQUÉ EN BÉTON OU AUTRE EN FONCTION DU CONTRAT DE CONSTRUCTION



« les présentes pièces graphiques ne sont pas des études d'exécution, et ne permettent donc pas de réaliser les travaux. »



Projet de centrale photovoltaïque flottante  
 Montaut (09700) NOVEMBRE 2021

**DETAILS DU  
 POSTE DE LIVRAISON**

**PC 5.1**  
 ECHELLE 1/50

**Sophie Fernandes Architecte DE**  
 22, Chemin de la Chalaysse 84210 ST DIDIER  
 Mail : sophie.fernandes@outlook.fr  
 Tél. : 06 18 78 47 88  
 Siret 830 246 039 00010 Affiliation Nationale 084509



### VUE EN PLAN

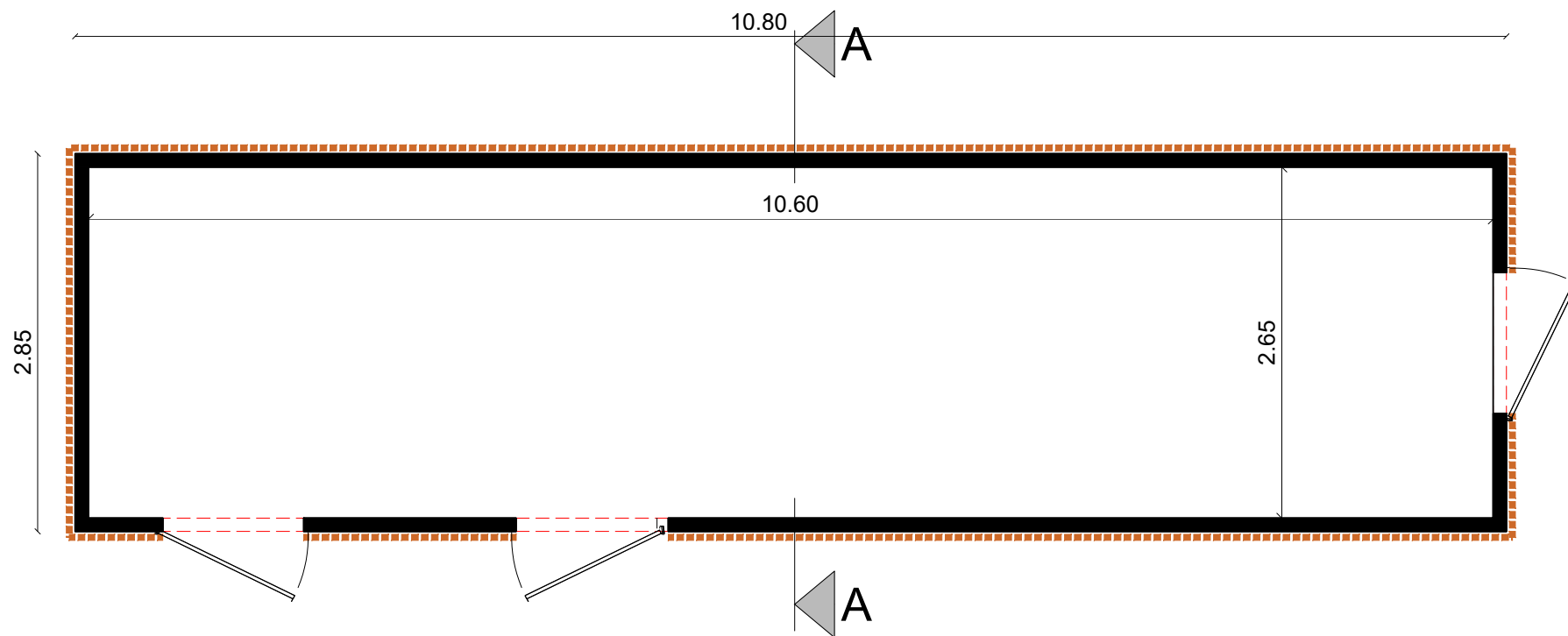

### COUPE AA

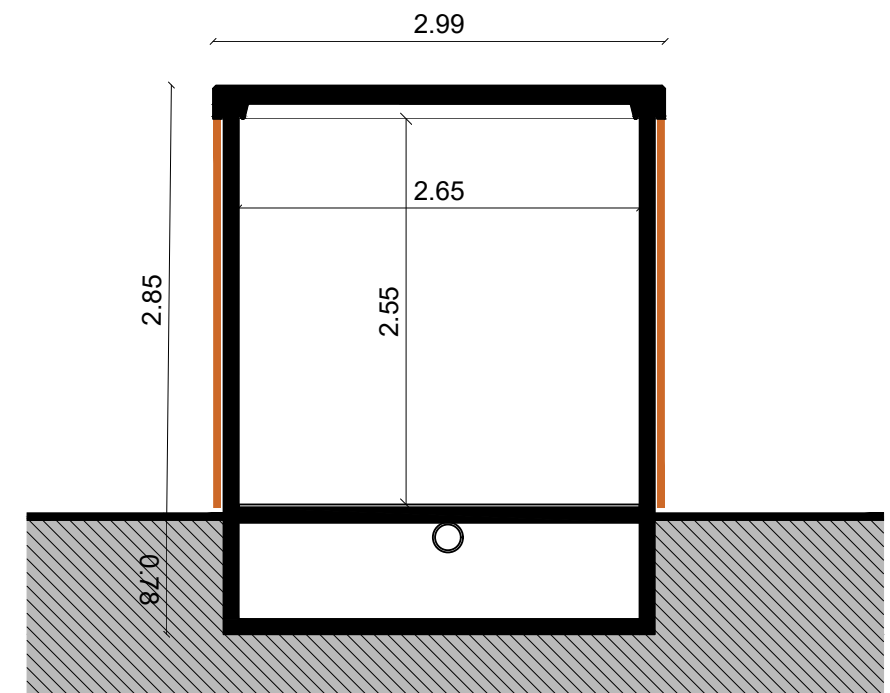

COUPE ET PLAN POSTE DE LIVRAISON

« les présentes pièces graphiques ne sont pas des études d'exécution, et ne permettent donc pas de réaliser les travaux. »



Projet de centrale photovoltaïque flottante

Montaut (09700)

NOVEMBRE 2021

**DETAILS DU  
POSTE DE LIVRAISON**

**PC 5.2**

ECHELLE 1/50

**Sophie Fernandes Architecte DE**  
 22, Chemin de la Chalaysse 84210 ST DIDIER  
 Mail : sophie.fernandes@outlook.fr  
 Tél. : 06 78 78 47 88  
 Siret 830 246 039 00010 Affiliation Nationale 084509

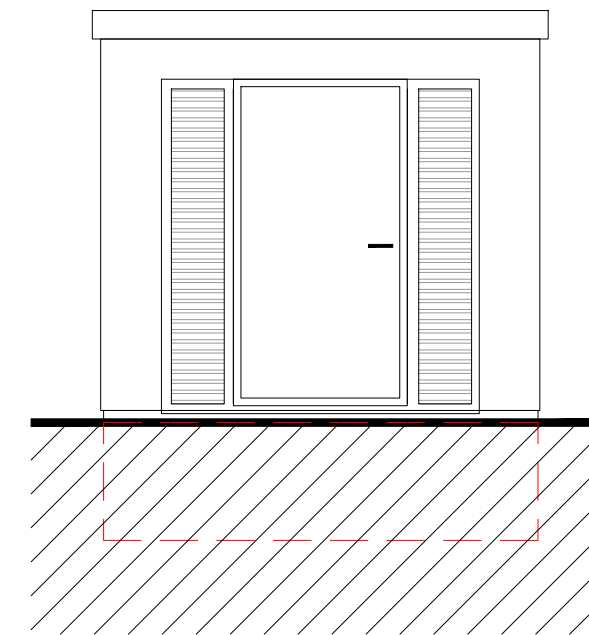
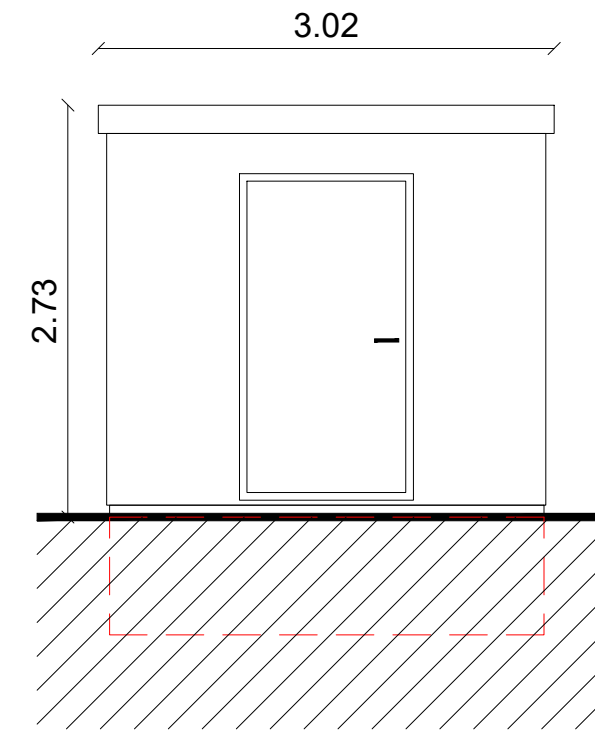
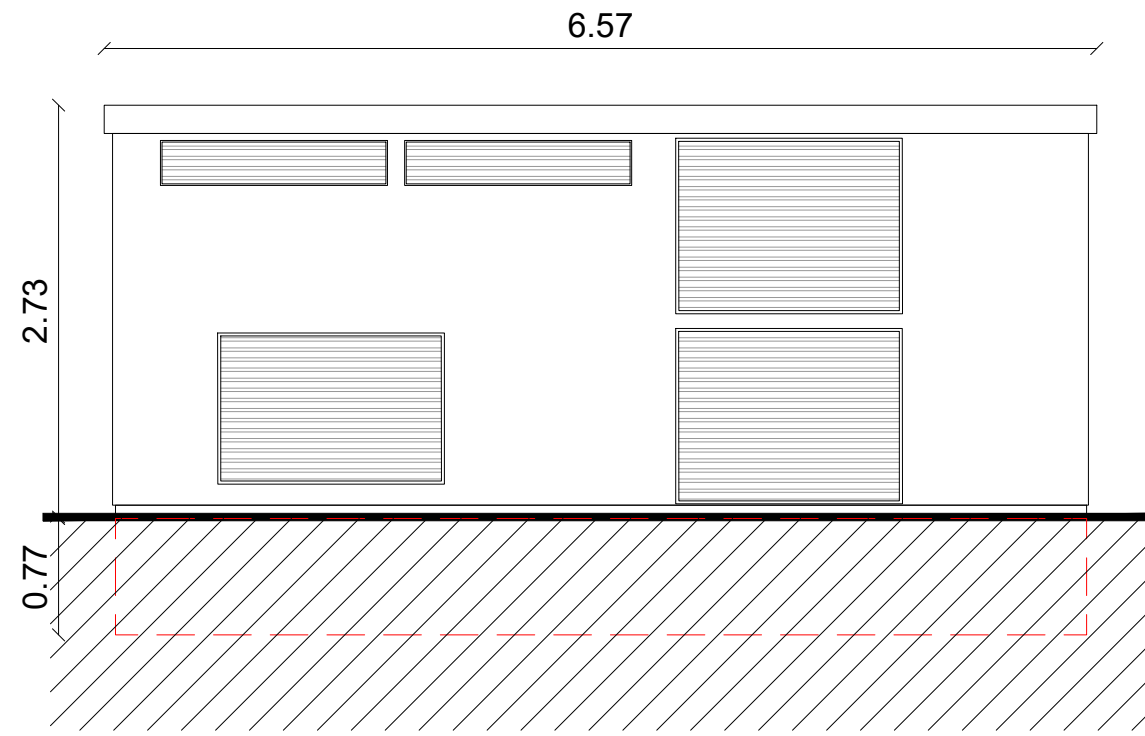

**FACADES POSTE DE TRANSFORMATION**  
 REVETEMENT : PEINTURE MATE RAL 6003 VERT OLIVE OU RAL 6005 VERT MOUSSE  
 MATERIAU PRESSENTI : PRÉFABRIQUÉ EN BÉTON OU AUTRE EN FONCTION DU CONTRAT DE CONSTRUCTION



« les présentes pièces graphiques ne sont pas des études d'exécution, et ne permettent donc pas de réaliser les travaux. »



Projet de centrale photovoltaïque flottante  
 Montaut (09700)

NOVEMBRE 2021

**DETAILS DU POSTE  
 DE TRANSFORMATION**

**PC 5.3**  
 ECHELLE 1/50

**Sophie Fernandes Architecte DE**  
 22, Chemin de la Chalaysse 84210 ST DIDIER  
 Mail : sophie\_fernandes@outlook.fr  
 Tél. : 06 18 78 47 88  
 Siret 830 246 039 00010 Affiliation Nationale 084509





COUPE ET PLAN POSTE DE TRANSFORMATION

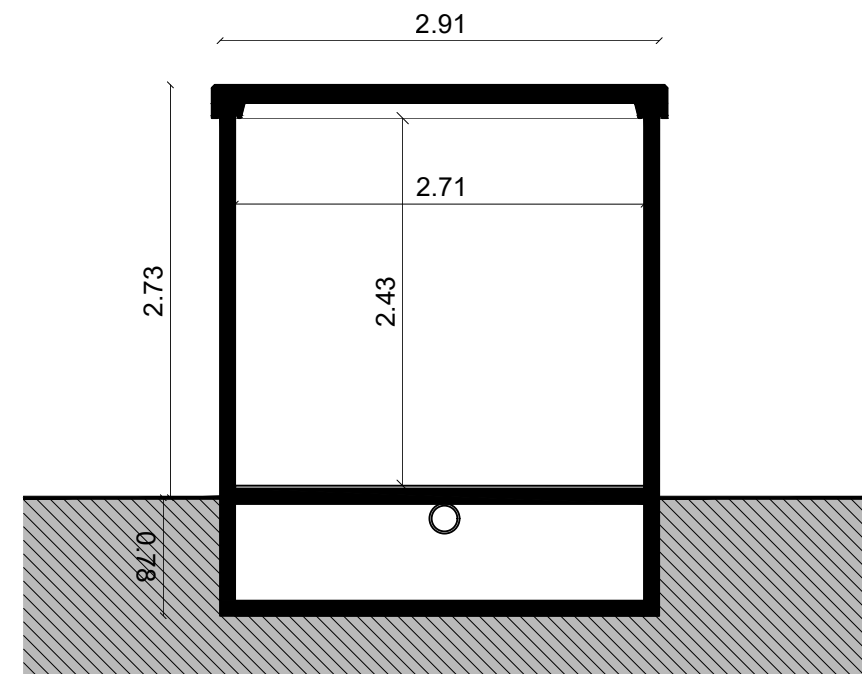

« les présentes pièces graphiques ne sont pas des études d'exécution, et ne permettent donc pas de réaliser les travaux. »



Projet de centrale photovoltaïque flottante

Montaut (09700)

NOVEMBRE 2021

**DETAILS DU POSTE  
DE TRANSFORMATION**

**PC 5.4**

ECHELLE 1/50

**Sophie Fernandes Architecte DE**

22, Chemin de la Chalaysse 84210 ST DIDIER

Mail : sophie\_fernandes@outlook.fr

Tél. : 06 18 78 47 88

Siret 830 246 039 00010 Affiliation Nationale 084509

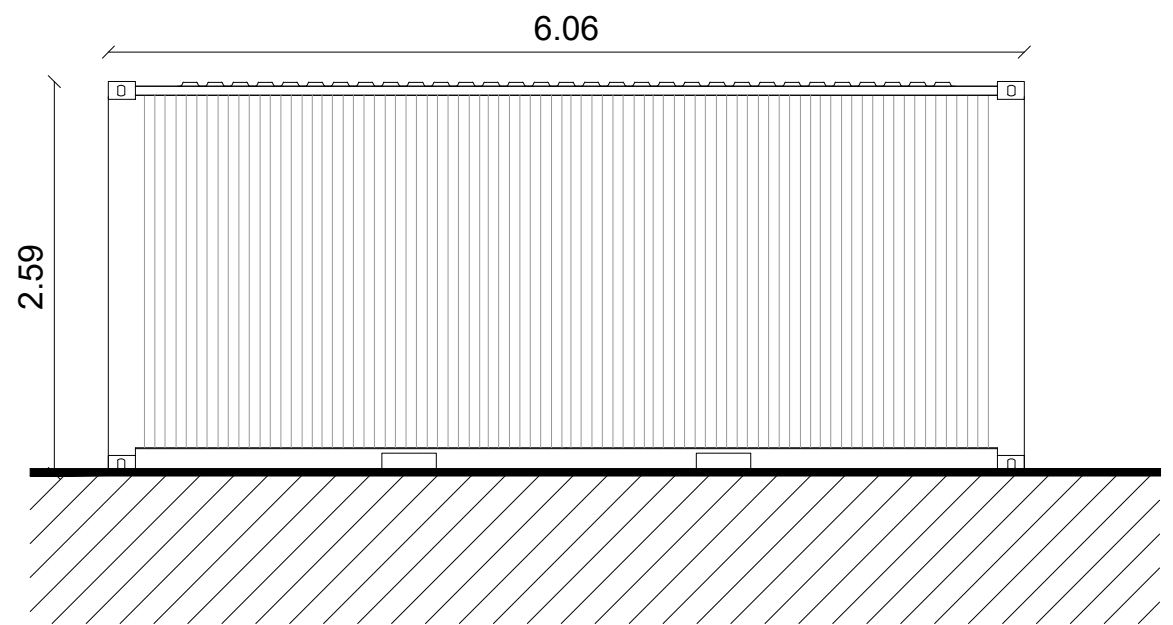
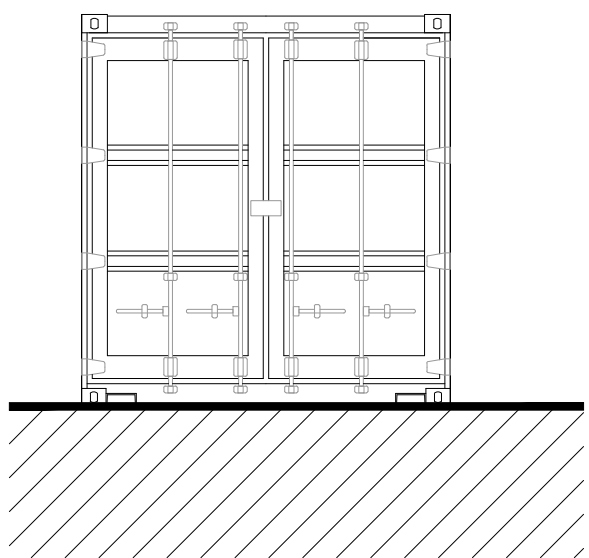
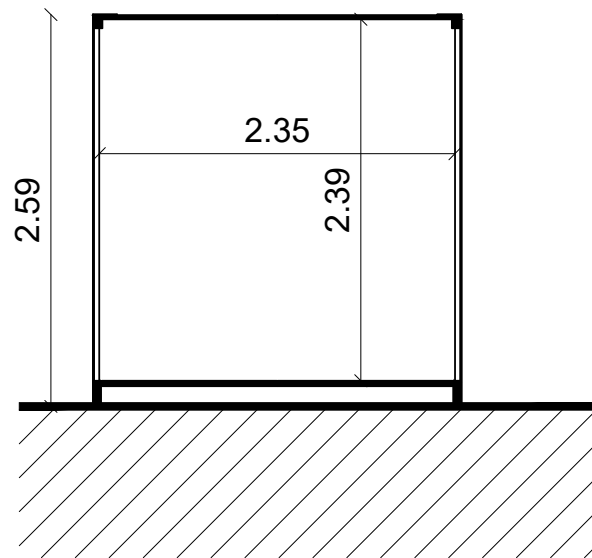
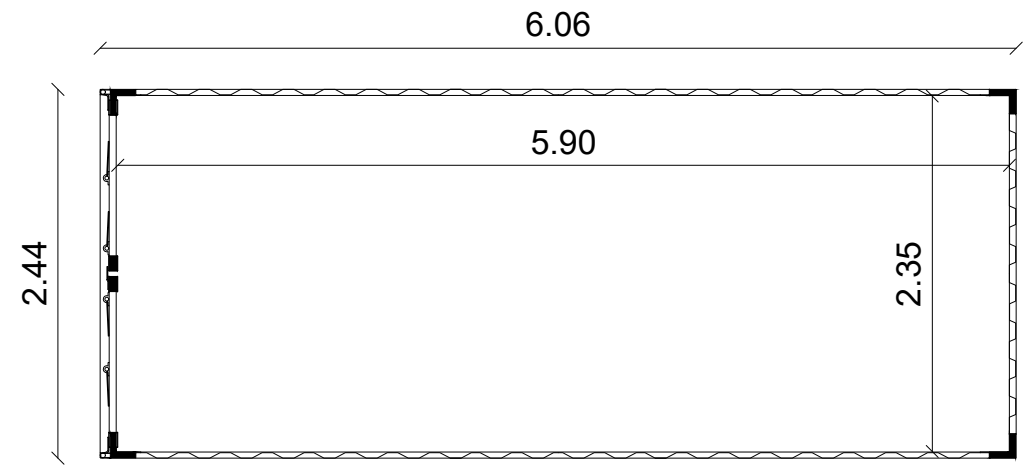
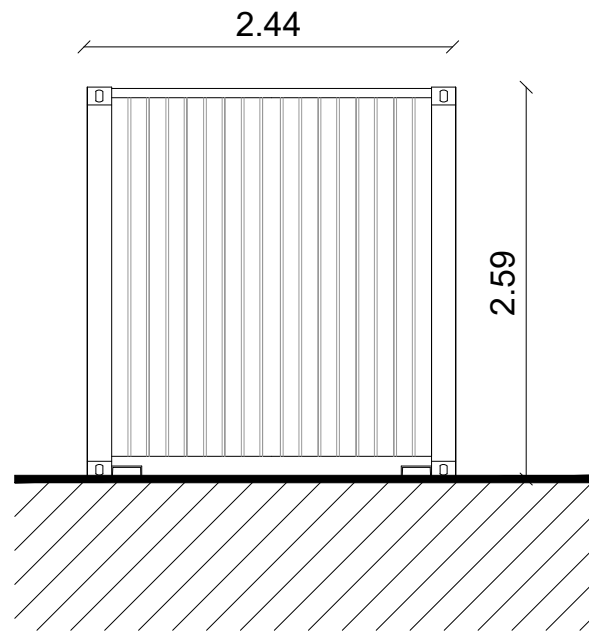

MATERIAU : ACIER + PEINTURE MATE RAL 6003 VERT OLIVE OU RAL 6005 VERT MOUSSE

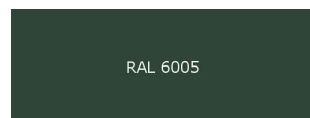
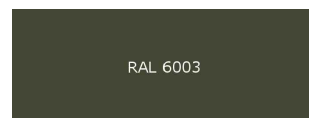

« les présentes pièces graphiques ne sont pas des études d'exécution, et ne permettent donc pas de réaliser les travaux. »



Projet de centrale photovoltaïque flottante  
Montaut (09700)

NOVEMBRE 2021

## DETAILS DES CONTAINERS PC 5.5

ECHELLE 1/50

**Sophie Fernandes Architecte DE**  
22, Chemin de la Chalaysse 84210 ST DIDIER  
Mail : sophie.fernandes@outlook.fr  
Tél. : 06 78 78 47 88  
Siret 830 246 039 00010 Affiliation Nationale 084509



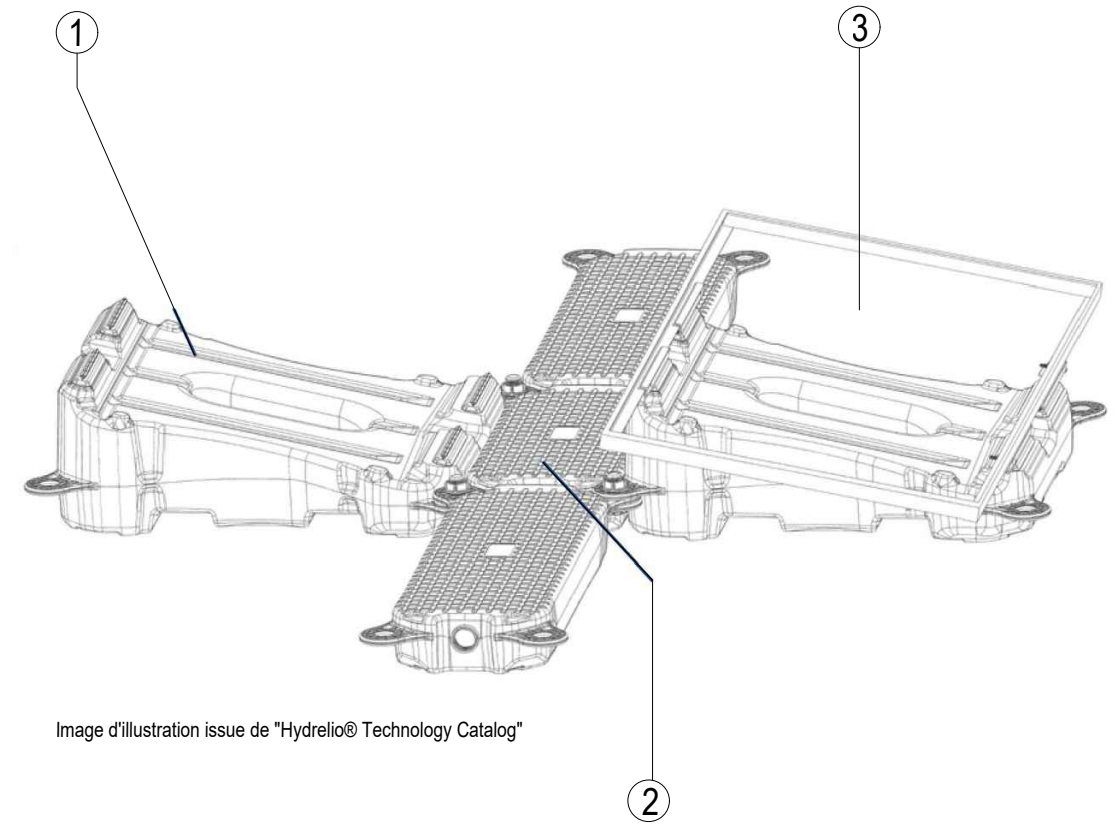
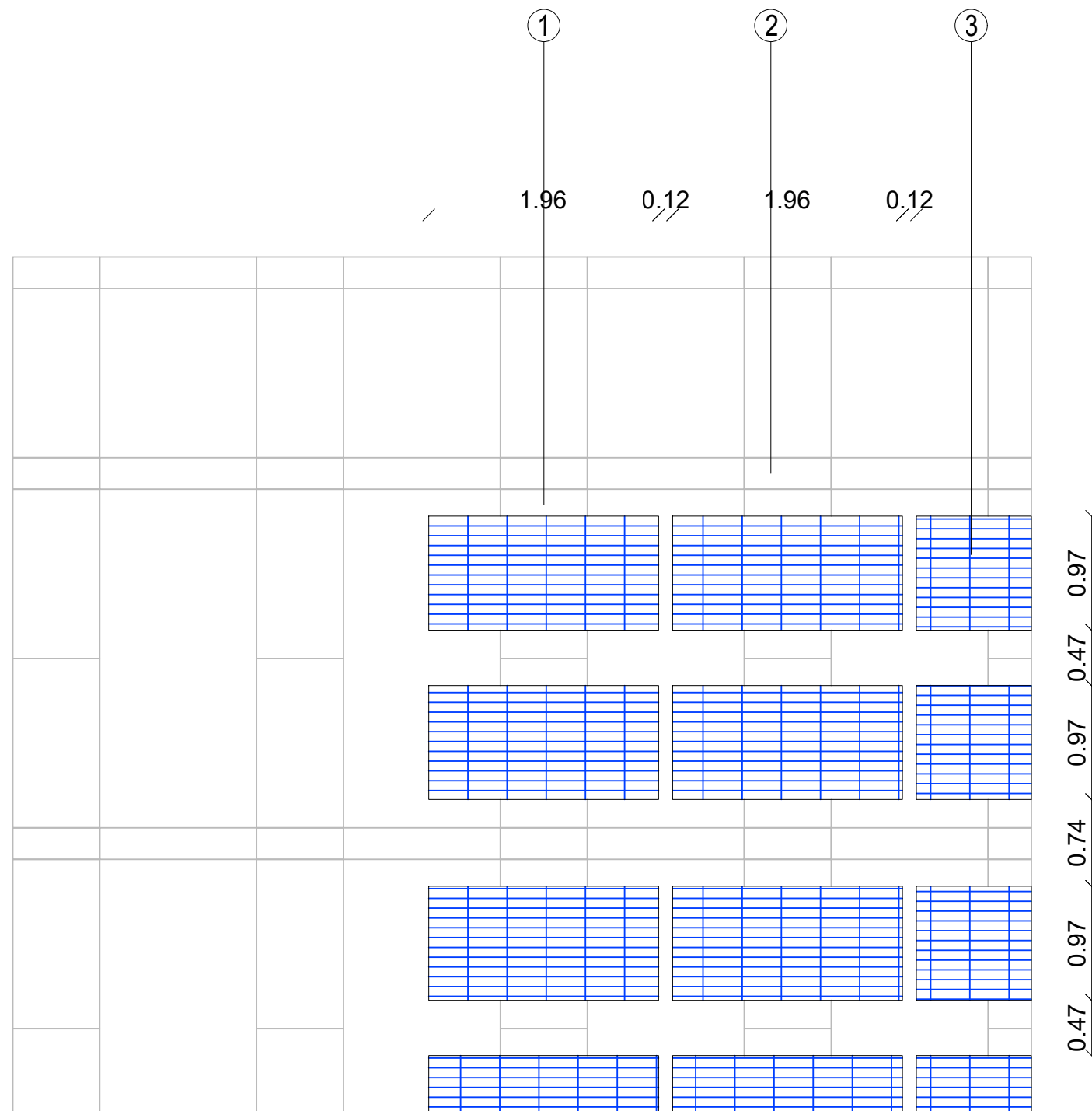

- ① FLOTTEUR PRINCIPAL : SUPPORTE LE PANNEAU PHOTOVOLTAIQUE
- ② FLOTTEUR SECONDAIRE : ASSURE LA CONNECTION AVEC LES FLOTTEURS PRINCIPAUX ET FONCTIONNE COMME UNE PASSERELLE DE MAINTENANCE
- ③ MODULE PHOTOVOLTAIQUE

« les présentes pièces graphiques ne sont pas des études d'exécution, et ne permettent donc pas de réaliser les travaux. »



Projet de centrale photovoltaïque flottante

Montaut (09700)

NOVEMBRE 2021

DETAILS DES PANNEAUX

PC 5.6

ECHELLE 1/50

Sophie Fernandes Architecte DE

22, Chemin de la Chalaysse 84210 ST DIDIER

Mail : sophie.fernandes@outlook.fr

Tél. : 06 18 78 47 88

Siret 830 246 039 00010 Affiliation Nationale 084509

### ELEVATION TABLE

Vue de face panneaux projetés à 11°

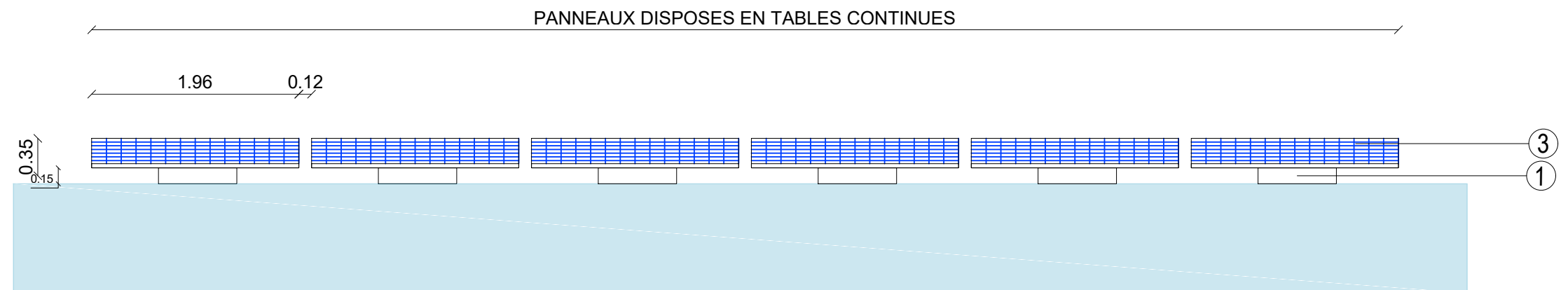

### COUPE DES TABLES

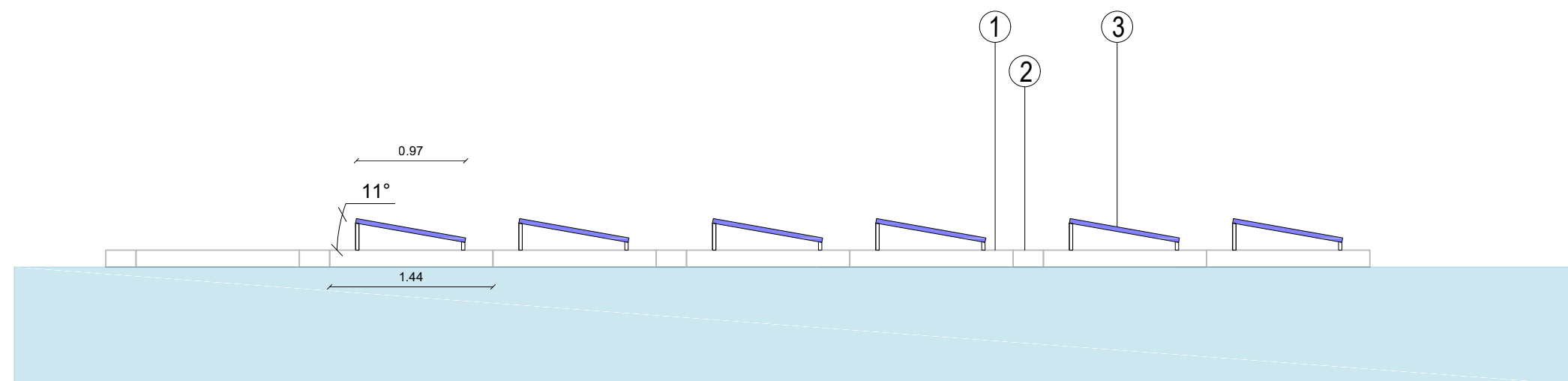

- ① FLOTTEUR PRINCIPAL : SUPPORTE LE PANNEAU PHOTOVOLTAIQUE
- ② FLOTTEUR SECONDAIRE : ASSURE LA CONNECTION AVEC LES FLOTTEURS PRINCIPAUX ET FONCTIONNE COMME UNE PASSERELLE DE MAINTENANCE
- ③ MODULE PHOTOVOLTAIQUE

« les présentes pièces graphiques ne sont pas des études d'exécution, et ne permettent donc pas de réaliser les travaux. »



Projet de centrale photovoltaïque flottante

Montaut (09700)

NOVEMBRE 2021

## DETAILS DES PANNEAUX

## PC 5.7

ECHELLE 1/50

Sophie Fernandes Architecte DE

22, Chemin de la Chalaysse 84210 ST DIDIER

Mail : sophie\_fernandes@outlook.fr

Tél. : 06 18 78 47 88

Siret 830 246 039 00010 Affiliation Nationale 084509



CLÔTURE CREEE TYPE AUTOROUTE  
POTEAUX ET GRILLAGE EN ACIER GALVANISE

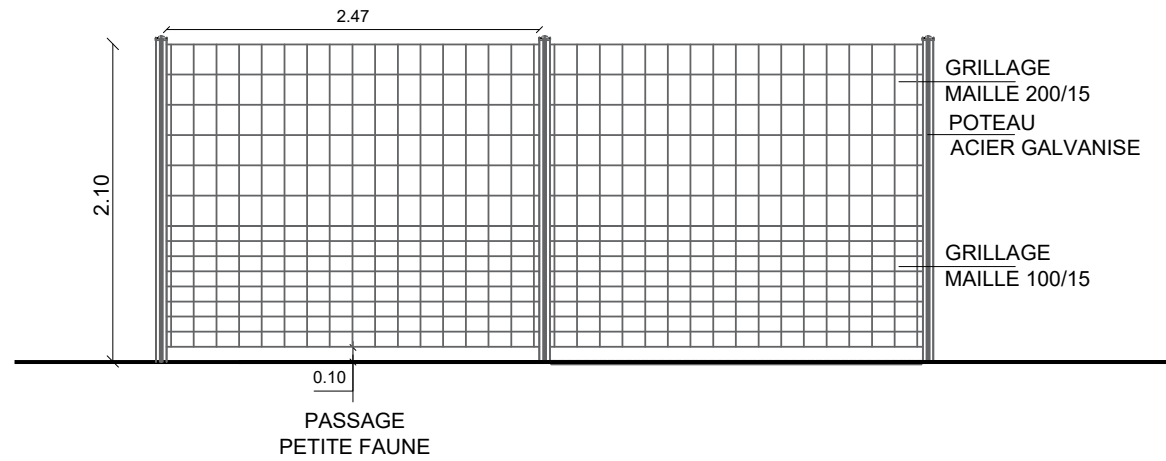

PORTAIL A DEUX VANTAUX ET PORTILLON  
ACIER GALVANISE

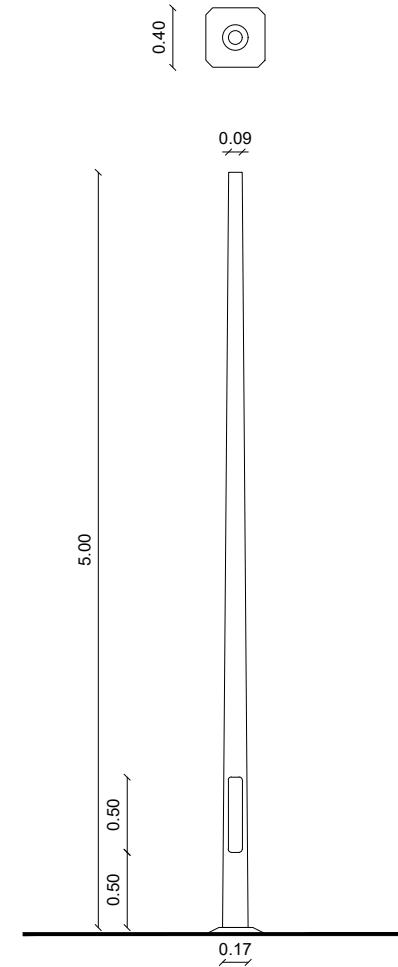
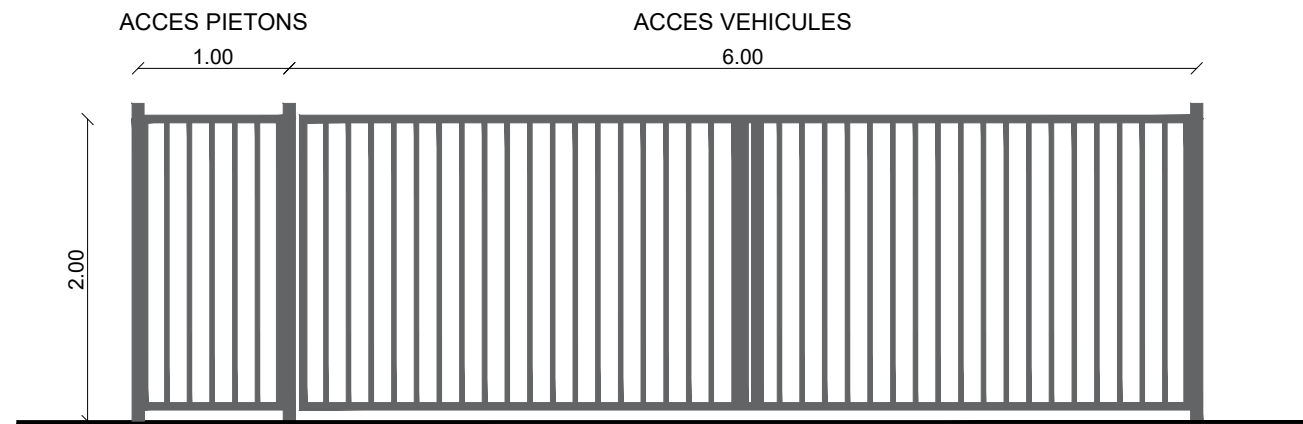

MAT DE VIDEO-SURVEILLANCE  
ACIER GALVANISE

LOCALISATION : 2 MATS AU NIVEAU DES  
POSTES DE TRANSFORMATION

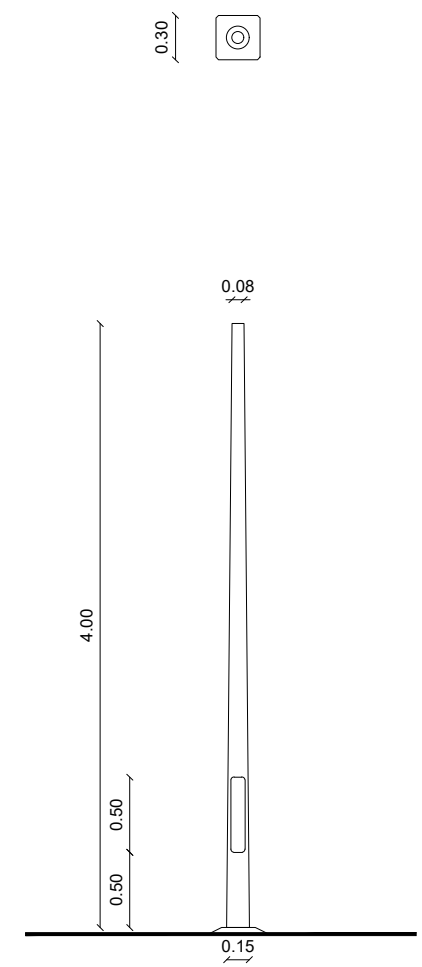

MAT DE VIDEO-SURVEILLANCE  
COMPOSITE POLYESTER FIBRE DE VERRE COULEUR BOIS

LOCALISATION : 1 MAT AU NIVEAU DU  
POSTE DE LIVRAISON

« les présentes pièces graphiques ne sont pas des études d'exécution, et ne permettent donc pas de réaliser les travaux. »



Projet de centrale photovoltaïque flottante  
Montaut (09700)

NOVEMBRE 2021

DETAILS DES CLOTURES  
ET MATS

PC 5.8

ECHELLE 1/50

Sophie Fernandes Architecte DE  
22, Chemin de la Chalaysse 84210 ST DIDIER  
Mail : sophie.fernandes@outlook.fr  
Tél. : 06 18 78 47 88  
Siret 830 246 039 00010 - Affiliation Nationale 084509



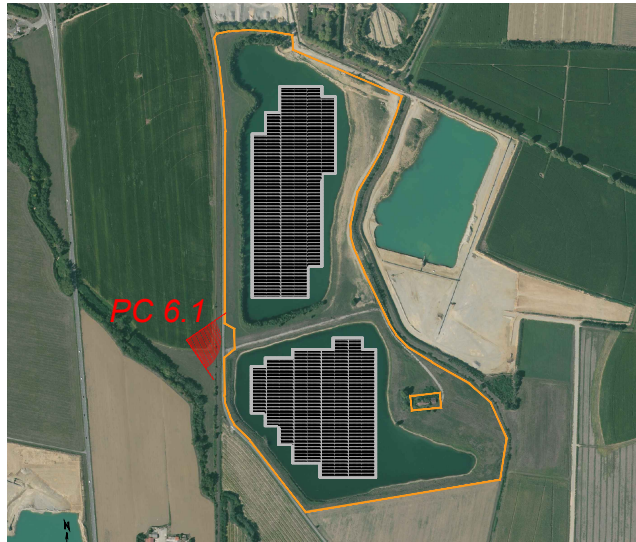

Repérage prise de vue



POINT DE VUE 1 : DEPUIS L'ENTREE SUR LE SITE - ETAT INITIAL



POINT DE VUE 1 : DEPUIS L'ENTREE SUR LE SITE - ETAT PROJETE

« les présentes pièces graphiques ne sont pas des études d'exécution, et ne permettent donc pas de réaliser les travaux. »



Projet de centrale photovoltaïque flottante  
Montaut (09700)

NOVEMBRE 2021

**INSERTION DANS  
L'ENVIRONNEMENT**

**PC 6.1**  
SANS ECHELLE

**Sophie Fernandes Architecte DE**  
22, Chemin de la Chalaysse 84210 ST DIDIER  
Mail : sophie.fernandes@outlook.fr  
Tél. : 06 18 78 47 88  
Siret 830 246 039 00010 Affiliation Nationale 084509



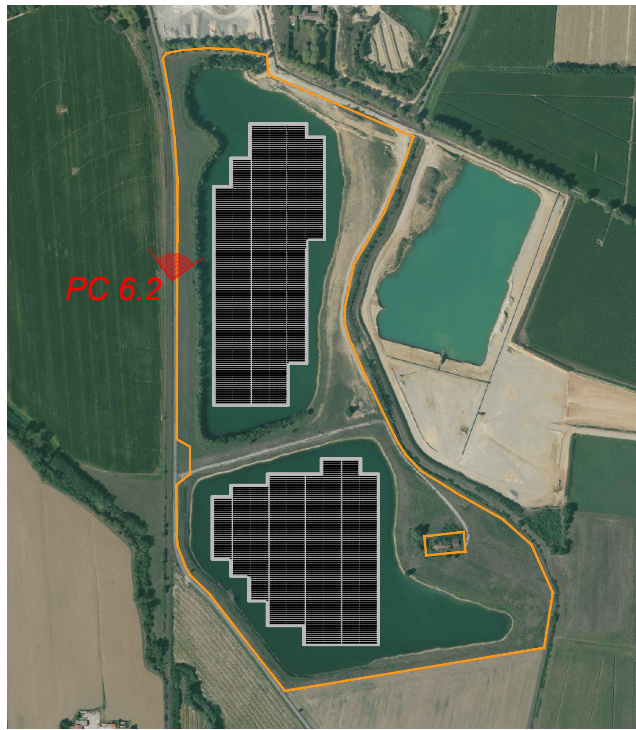

Repérage prise de vue



POINT DE VUE 2 : DEPUIS LA DEPARTEMENTALE - ETAT INITIAL



POINT DE VUE 2 : DEPUIS LA DEPARTEMENTALE- ETAT PROJETE

« les présentes pièces graphiques ne sont pas des études d'exécution, et ne permettent donc pas de réaliser les travaux. »



Projet de centrale photovoltaïque flottante  
Montaut (09700)

NOVEMBRE 2021

**INSERTION DU PROJET  
DANS L'ENVIRONNEMENT**

**PC 6.2**  
SANS ECHELLE

**Sophie Fernandes Architecte DE**  
22, Chemin de la Chalaysse 84210 ST DIDIER  
Mail : sophie\_fernandes@outlook.fr  
Tél. : 06 18 78 47 88  
Siret 830 246 039 00010 Affiliation Nationale 084509





PC 7 : DEPUIS L'ENTREE SUR LE SITE



PC 8 : DEPUIS LA DEPARTEMENTALE

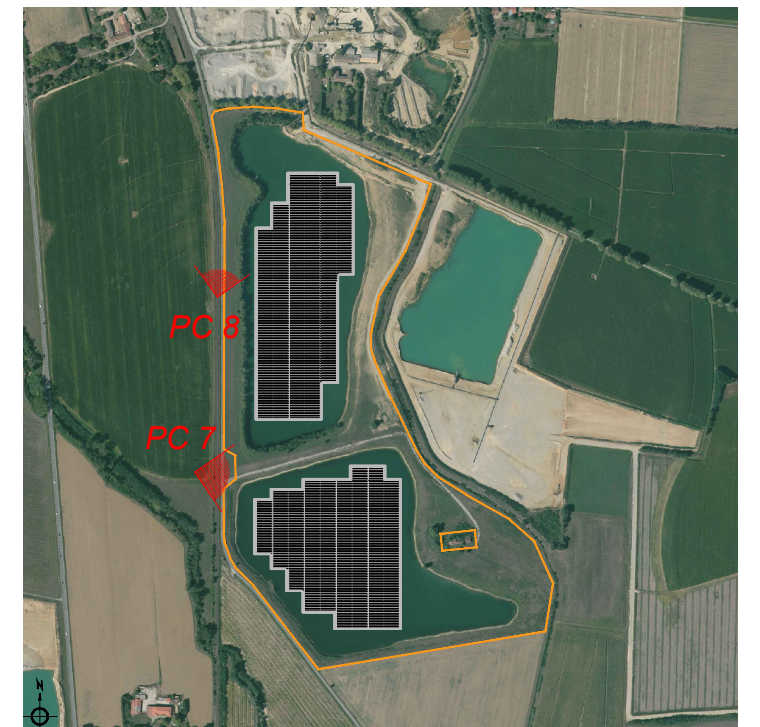

Repérage prise de vue

« les présentes pièces graphiques ne sont pas des études d'exécution, et ne permettent donc pas de réaliser les travaux. »



Projet de centrale photovoltaïque flottante

Montaut (09700)

NOVEMBRE 2021

PHOTOGRAPHIE DANS  
L'ENVIRONNEMENT

PC 7/8

SANS ECHELLE

Sophie Fernandes Architecte DE

22, Chemin de la Chalaysse 84210 ST DIDIER

Mail : sophie.fernandes@outlook.fr

Tél. : 06 78 78 47 88

Siret 830 246 039 00010 Affiliation Nationale 084509